

VOLETS ROULANTS

— LE SENS DE LA PERFECTION —



SOPROFEN
FERMETURES 

SOPROFEN Network

CONCENTRÉ
DE SOLUTIONS

LE SENS DE LA PERFECTION

Ne rien laisser au hasard, penser chaque détail, superviser toutes les étapes : chez SOPROFEN, la perfection n'a rien d'un idéal. C'est une réalité bien concrète, pour nous et les milliers de clients qui nous font confiance depuis 30 ans.

Nos volets roulants, comme nos portes de garage, sont mis au point à l'aide de technologies exclusives et sont fabriqués avec le plus grand soin. Repoussant sans cesse les limites de la perfection, ils sont constamment améliorés par notre département Recherche et Développement.

Cette haute technicité, associée à une robustesse et à une facilité d'usage remarquable, garantit de nombreuses années d'utilisation efficace et sûre. Enfin, le souci d'élégance et d'esthétisme qui caractérise nos produits leur permettront de vous apporter pleine satisfaction.

C'est aussi ça, le sens de la perfection.

Marc BURGER,
Président





Comment choisir mes volets ?

p. 10



Coffres extérieurs

- DÉCO, CORO, PACO, QUARTO VE²
- Options protection solaire
- Coloris coffres extérieurs

p. 24

p. 28

p. 30



Volets TRADI

- Neuf ou rénovation : TRADI VEO, VE²
- Neuf : TRADI CT, VT²
- Coloris volets tradi

p. 32

p. 36

p. 40

SOMMAIRE



SOPROFEN TECHNOLOGY INSIDE

Un volet SOPROFEN comporte de 30 à 40 pièces, mises au point et brevetées par notre département Recherche et Développement. Chacune a son importance et contribue à vous apporter la fermeture isolante à laquelle vous aspirez. Leur pièce maîtresse ? L'AXIS 50, un axe d'enroulement spécialement développé pour nos volets, fruit de 30 années d'expérience. Conception spécifique et fabrication dans l'un de nos sites de production à la pointe de la technologie, c'est tout ça, la différence SOPROFEN.



AXIS 50



Profilage des lames



Assemblage des coffres

LE SENS DE LA PRÉCISION

Nos volets sont fabriqués en France à vos mesures, coloris et finitions, dans l'un de nos 9 sites de production spécialisés. En tant que concepteur-fabricant, nous maîtrisons l'ensemble de la chaîne : c'est pourquoi nous pouvons vous proposer une **garantie de 7 ans**.

Tous nos sites bénéficient d'outils modernes répondant aux plus hautes exigences de qualité. Nos cabines de laquage en sont un exemple. Elles permettent de traiter plus de **180 teintes RAL**, en finition lisse ou structurée, en aspect satiné ou mat, voire en décor bois intégral.



Contrôle qualité



Flashez ici pour voir la vidéo >

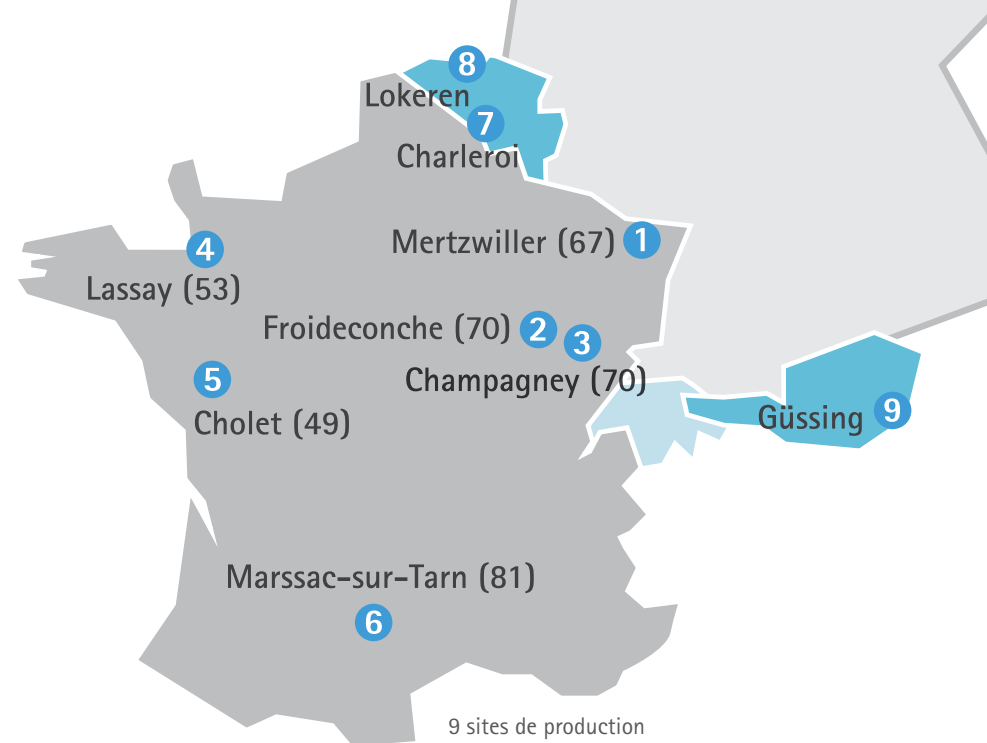

Tous nos volets sont conçus pour vous offrir jusqu'à **14 000 cycles⁽¹⁾**, soit **40 années d'utilisation normale**. Nos process et brevets sont améliorés chaque année.

Pour vous, c'est la garantie de toujours bénéficier de produits à la pointe de la technologie.

C'est tout ça, la SOPROFEN TECHNOLOGY INSIDE !



(1) Sauf manœuvre treuil : 10 000 cycles.

(2) Marquage NF : selon configurations précisées dans les certificats n° 252-27 et 278-27 (Coffres extérieurs alu), n° 252-60 et 278-61 (Volets tradi).

(3) 7 ans sur les volets motorisés. 2 ans sur les autres volets. Garantie pièces. Hors main d'œuvre, déplacements et tablier.

LES AVANTAGES DU VOLET ROULANT



Économies d'énergie

Le volet roulant et la lame d'air qui le sépare de la fenêtre constituent un véritable bouclier thermique.



En été, le volet fermé retient la chaleur et **abaisse de plus de 5°C** la température intérieure : c'est autant de climatisation en moins. En hiver, il fait gagner jusqu'à **22% sur votre facture de chauffage***.

Certains volets sont si performants qu'ils permettent de bénéficier de **30% de crédit d'impôt**** !



En reliant vos volets motorisés à des capteurs qui les manœuvrent automatiquement selon les variations climatiques, vous gagnez encore en économies d'énergie (voir en p. 16 et 17).

* Source : volet-isolant.com

** Selon configurations. Plus d'informations sur impots.gouv.fr



Réduction des nuisances sonores

Isolant, votre volet vous protège naturellement des nuisances sonores extérieures, sources de stress, et **atténue les bruits extérieurs jusqu'à 80%**.



Maîtrise de la lumière

Grâce à ses lames ajourées, le volet roulant s'adapte à toutes vos exigences de confort pour vous permettre de maîtriser la luminosité mais aussi la température et la ventilation.



Avec la **motorisation et des capteurs** qui réagissent à l'ensoleillement, c'est encore plus facile.



Sécurité renforcée

Le volet roulant vous protège des regards extérieurs. En position fermée, il est un retardateur d'effraction efficace. Pour encore plus de sérénité, optez pour un tablier en **aluminium, plus performant qu'un tablier en PVC**.



En version **motorisée**, vous bénéficiez en standard d'un verrou anti-soulèvement et pouvez simuler votre présence en créant un scénario d'absence : simple et dissuasif !



LE SAVIEZ-VOUS ?

- 1 fenêtre sur 2 est équipée d'un volet roulant.
- 72% des volets vendus sont des volets roulants.
- 74% des volets roulants sont motorisés.



AXIS 50, la pièce maîtresse de nos volets

L'AXIS 50 est un axe d'enroulement, conçu par SOPROFEN, qui confère à nos volets roulants leurs caractéristiques uniques : compacité, maniabilité, longévité et sécurité.

COMPACTÉ ET CLARTÉ

Le tablier s'enroule parfaitement autour de l'axe nervuré en acier, sans perte d'espace. Le coffre, très compact et discret, laisse ainsi passer plus de luminosité à l'intérieur.

Grâce à la lame finale avec butées cachées, votre volet ne s'enroulera jamais à l'envers. En position volet ouvert, la lame ne dépasse quasiment pas du coffre pour profiter pleinement de la lumière.

LONGÉVITÉ PRÉSERVÉE

Les verrous tasseurs (liaison entre l'axe et le tablier) sont équipés de feutrine pour éviter les rayures sur les lames.

SÉCURITÉ RENFORCÉE

Contrairement aux standards du marché qui sont généralement en plastique, nos verrous automatiques de série sont en aluminium extrudé. Ils sont étudiés pour résister à des relevages de 25 kg environ. Pour aller encore plus loin, des verrous sur lame finale sont également disponibles en option.

UNIQUE
SUR LE
MARCHÉ

Certifications et garanties

Nos produits sont testés, certifiés et garantis : c'est la preuve de notre haut degré d'exigence quant à la qualité.

En cas de besoin, le numéro de série de votre volet nous permet d'assurer un suivi rapide et efficace.



TABLIER, le choix du sur mesure

1. LE TABLIER THERMIQUE



Le tablier assure l'isolation thermique. La lame alu thermique LATH SOPROFEN (37 ou 50 mm) va encore plus loin : sa laque exclusive, chargée en particules d'aluminium hautement réfléchissantes, permet de réchauffer la lame d'air comprise entre le volet et la fenêtre pour une isolation supplémentaire. Éligible au crédit d'impôt, elle garantit une résistance thermique additionnelle pour l'ensemble volet-lame d'air ventilé jusqu'à $0,27 \text{ m}^2 \text{ K/W}$. En PVC, SOPROFEN vous propose des lames PVC dotées d'un joint d'étanchéité, également éligibles au crédit d'impôt.

2. DES LAMES RÉSISTANTES HAUTE DENSITÉ



Pour encore plus de solidité, SOPROFEN vous propose ses lames en aluminium haute densité de mousse polyuréthane. Elle garantissent une grande résistance aux chocs et optimisent la durée de vie du tablier.

3. LA PROJECTION

Pour vous protéger du soleil tout en conservant un confort de luminosité et de ventilation, optez pour la projection. Compatible avec les coffres extérieurs, c'est une des protections solaires les plus efficaces. En été, votre volet joue le rôle d'un store et réduit votre consommation de climatisation. Il conserve par ailleurs tous les avantages de sécurité d'un volet roulant classique, même en version motorisée.

Plus d'informations en p. 29



4. LE TABLIER S'ONRO

Ce tablier, compatible avec les coffres extérieurs et à l'esthétique raffinée, permet de doser très précisément votre apport en lumière.

Plus d'informations en p. 13 et 29

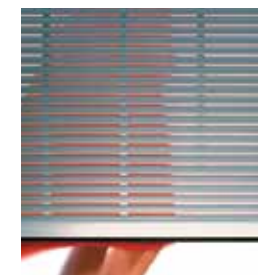

(1) Selon configurations. Plus d'informations sur impots.gouv.fr

(2) Marquage NF : selon configurations précisées dans les certificats n° 252-27 et 278-27 (Coffres extérieurs alu), n° 252-60 et 278-61 (Volets tradi).

(3) Sauf manœuvre treuil : 10 000 cycles.

(4) 7 ans sur les volets motorisés. 2 ans sur les autres volets. Garantie pièces. Hors main d'œuvre, déplacements et tablier.



Nos volets sont certifiés NF Fermetures⁽²⁾.



Nos volets sont contrôlés et testés dans nos ateliers jusqu'à 40 années d'utilisation normale, soit 14 000 cycles d'ouvertures/fermetures⁽³⁾.



En tant que fabricant, c'est parce que nous sommes sûrs de la qualité de nos produits que nous vous proposons une garantie de 7 ans⁽⁴⁾.



COMMENT CHOISIR MES VOLETS ?

Le choix d'un volet roulant est avant tout une question de mise en œuvre. Selon l'emplacement disponible, votre conseiller vous orientera vers la solution la plus appropriée. Neuf, rénovation, véranda, maison à ossature bois, à chaque configuration une solution SOPROFEN et un même niveau d'exigence de qualité !









ÉTAPE 1

DÉFINISSEZ
VOTRE
CONFIGURATION

EN RÉNOVATION, lorsqu'aucun emplacement n'est prévu, le coffre extérieur s'impose.

EN NEUF OU EN RÉNOVATION, les volets traditionnels, totalement invisibles en position ouverte, s'encastrent dans des coffres intégrés.

Demandez conseil auprès de votre revendeur SOPROFEN !

	RÉNOVATION sans volet roulant existant			RÉNOVATION IMPORTANTE OU NEUF	RÉNOVATION avec volet roulant existant	NEUF	NEUF
Configurations	AUCUN EMPLACEMENT PRÉVU			Isolation Thermique par l'Extérieur (ITE)	COFFRE MENUISÉ	OSSATURE BOIS	COFFRE INTÉGRÉ AU BÂTI
Solutions SOPROFEN	COFFRES EXTÉRIEURS : 4 designs			Coffre à crépir	Volets TRADI	Volets TRADI	Coffre tunnel équipé
	DÉCO VE² Ligne de style, un design exclusif	CORO VE² Demi-rond, pour une pose en façade	QUARTO VE² PACO VE² Quart de rond ou pan coupé, les formes classiques	K9	Tradi VE² ou VEO	Tradi VEO	Coffre tunnel + tablier Tradi CT² Tablier Tradi VT²
Mises en œuvre							
	<ul style="list-style-type: none"> • Pose en tableau • Enroulement vers l'extérieur 	<ul style="list-style-type: none"> • Pose en façade ou semi-déborderant • Enroulement vers l'extérieur 	<ul style="list-style-type: none"> • Pose en tableau • Enroulement vers l'intérieur 	<ul style="list-style-type: none"> • Pose avec isolation extérieure 	<ul style="list-style-type: none"> • Pose dans coffre existant • Enroulement vers l'intérieur • Egalement adapté aux murs de faible épaisseur et aux vérandas 	<ul style="list-style-type: none"> • Pose rapide • Prémonté, autoportant et sans déport • Spécifiquement adapté aux murs de faible épaisseur et aux vérandas 	<ul style="list-style-type: none"> • Pose tunnel • Enroulement extérieur ou intérieur
<i>Plus d'informations</i>	Page 24	Page 24	Page 24	Page 27	Page 32	Page 32	Page 36

ÉTAPE 2

CHOISISSEZ VOTRE TABLIER

Nos tabliers sont disponibles en lames alu ou PVC et en différentes hauteurs : 37, 50 et 55⁽¹⁾ mm. Le choix de la lame influe sur la taille du coffre. Plus la fermeture est large, plus la lame est haute pour assurer la résistance nécessaire. Selon la hauteur de la lame, vous n'aurez pas le même rendu esthétique ni les mêmes performances. Certains tabliers, plus étanches, sont éligibles au crédit d'impôt et à la TVA réduite 5,5%⁽²⁾.

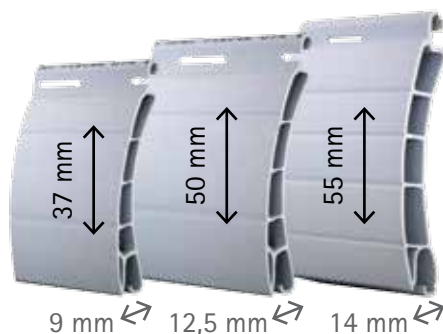

PVC, LE TABLIER ÉCONOMIQUE

Jusqu'à
2,5 m de large

- > Économique et isolant.
- > Lames de 37 ou 50 mm jusqu'à 2 m de large.
- > Lames de 55 mm jusqu'à 2,5 m de large (volets TRADI exclusivement).
- > 3 gammes de coloris disponibles.
- > Option avec joint d'étanchéité : éligible au crédit d'impôt et à la TVA 5,5%⁽²⁾.

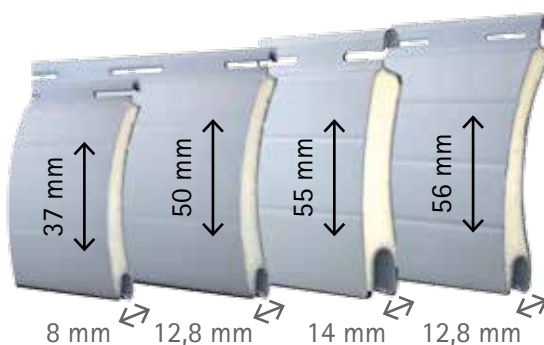

ALU, LE TABLIER RÉSISTANT

Jusqu'à
4,5 m de large

- > Résistant et isolant.
- > Lames de 37, 50, 55 ou 56 mm.
- > Large palette de coloris (voir p. 30 et 31).
- > Option lames **Haute densité** pour plus de rigidité (37 ou 50 mm).
- > Option lames **alu thermique LATH** pour plus d'isolation (37 ou 50 mm) : éligible au crédit d'impôt et à la TVA 5,5%⁽²⁾.





S'ONRO, LE TABLIER QUI MAÎTRISE LA LUMIÈRE

Pièces exposées
Sud, Sud-Ouest

- > Les avantages d'un volet roulant et d'un store à la fois.
- > Lames inclinées pour une parfaite maîtrise de l'apport en lumière à l'intérieur, tout en préservant des regards de l'extérieur, même en occultation partielle.
- > Isolation phonique et thermique identique à celle d'un volet roulant classique en position fermée.
- > Design contemporain haut de gamme.
- > Compatible avec les coffres extérieurs SOPROFEN uniquement (en 135, 165 et 205 mm).
- > 4 coloris intemporels : Aluminium Blanc RAL 9006, Aluminium Traffic RAL 9016, Aluminium Gris RAL 9007, Gris Anthracite RAL 7016.
- > Jusqu'à 2 400 mm de large.

(1) Disponible sur les gammes TRADI exclusivement. (2) Selon configurations. Plus d'informations sur impots.gouv.fr

COMPRENDRE LES PERFORMANCES THERMIQUES DE VOS VOLETS

Delta R

la résistance thermique

Ce coefficient est le plus important dans le cadre d'une rénovation. Il mesure la résistance thermique additionnelle du tablier. Plus il est élevé, plus le tablier est isolant.

G

le facteur solaire

Il définit la proportion d'énergie solaire restituée à l'intérieur d'une pièce à travers le vitrage. Une valeur faible indique des apports solaires faibles et donc une bonne performance thermique.

Autres coefficients

utiles en neuf (TRADI CT)

Uc la transmission thermique du caisson

Ce coefficient mesure la déperdition thermique, soit la capacité du caisson à conserver la température intérieure. Plus il tend vers 0, plus c'est isolant.

Dne Atr l'affaiblissement acoustique

Exprimé en décibels (dB), plus ce coefficient est important, plus l'affaiblissement acoustique est élevé.

PERFORMANCES DE RÉSISTANCE

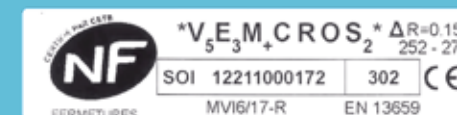

Les performances de votre volet figurent sur l'étiquette NF et CE collée sur la lame finale. Plus le chiffre est élevé, meilleure est la résistance du volet aux 7 points de contrôle :

V : résistance à la force du vent

E : endurance mécanique de la manœuvre

M : effort nécessaire à la manœuvre

C : résistance au choc

R : comportement au rayonnement solaire

O : occultation

S : résistance au brouillard salin

(corrosion)

ÉTAPE 3

CHOISISSEZ VOTRE COLORIS*

Toutes nos gammes sont disponibles dans une large gamme de coloris standards. En option, vos souhaits de personnalisation sur mesure peuvent être réalisés dans nos usines de profilage et de laquage, y compris un décor Chêne doré intégral. Une couleur pour le tablier, une couleur pour l'encadrement, à vous de choisir !

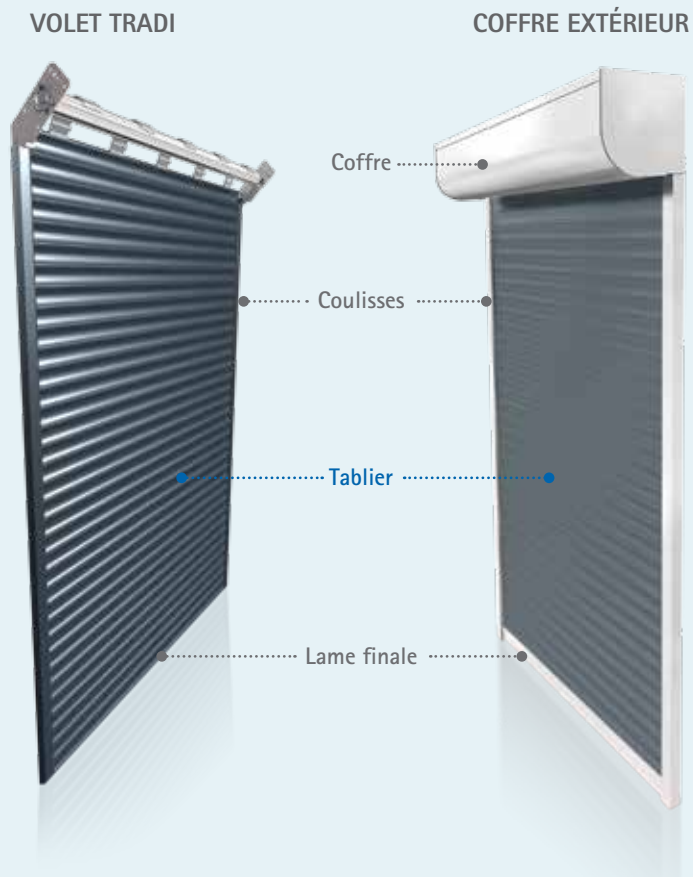

TABLIER

Pour un volet uniforme en couleur et encore plus design, choisissez parmi plus de 180 coloris RAL (disponibles en lames alu 37 et 50 mm).

ENCADREMENT

COFFRE, COULISSES ET LAME FINALE

3 finitions de laquage RAL.
Aspect satiné en standard, lisse mat ou structuré mat (plus résistant aux rayures) en option.

Retrouvez toutes les indications de coloris pour les coffres extérieurs p. 30 et pour les volets TRADI p. 40.

ÉTAPE 4

PENSEZ À LA MANŒUVRE

Manœuvre recommandée

Solutions SOPROFEN

Type de pose

Caractéristiques

Neuf / Rénovation

Garantie ⁽¹⁾

Niveau de sécurité ⁽²⁾

Type de commande ⁽³⁾

Volets compatibles

Ralentissement fin de course

Retour d'information

Silence

Domotique (appli pilotage smartphone)

Plus d'informations

* Les différences de couleurs et de brillance qui pourraient être constatées avec les produits ne sauraient être cause de litige.

Je **RÉNOVE**
et cherche
une solution
économique.

Je **CONSTRUIS**
et cherche
une solution
économique et
fiable.

Je cherche
le **MEILLEUR**
du confort et de
la technologie
au meilleur prix.

Je **RÉNOVE**
et cherche le confort
d'utilisation avec
une pose
SANS DÉGÂTS.

Je souhaite pouvoir
PILOTER À DISTANCE
mes fermetures, depuis
mon smartphone ou
ma tablette.

Manuelle

Motorisée Filaire

Motorisée Radio

Sangle, treuil, tirage direct,
chaînette ou cordon

Motorisation
SOMFY ILMO WT

Motorisation
SOPROFEN M-soft 2

Motorisation
SOMFY Autonome solaire

Motorisation
SOMFY RS100 S&SO iO



Simple

Câblage nécessaire entre
le moteur et l'interrupteur

Pas de fil entre moteur et
bouton de commande

Aucun branchement nécessaire

Pas de fil entre moteur et
bouton de commande

Rénovation
2 ans
★
-
Tous
-
-
-
Non
Auprès de votre revendeur

Neuf
7 ans
★★★★
Individuelle
Tous
Non
Non
★★★★
Non
Auprès de votre revendeur

Neuf ou rénovation
7 ans
★★★★★
Individuelle ou groupée
Tous
Oui
Oui
★★★★
Non
Page 16

Rénovation
7 ans moteur / 5 ans panneau et batterie
★★★★
Individuelle ou groupée
Coffres extérieurs
Non
Non
★★★★
Oui
Page 18

Neuf ou rénovation
7 ans
★★★★★
Individuelle ou groupée
Tous
Oui
Oui
★★★★★
Oui
Page 17

(1) Garantie pièces. Hors main d'œuvre, déplacement et tablier. (2) Arrêt sur obstacle et simulation de présence. (3) La commande individuelle permet d'animer individuellement ou d'isoler un volet d'un scénario de commande générale. La commande groupée permet de centraliser les ordres pour l'ensemble des volets, où que l'on soit dans la maison.

FOCUS SUR DEUX SOLUTIONS PRINCIPALES RADIO

M-SOFT 2 LA MOTORISATION SIMPLE ET PERFORMANTE DÉVELOPPÉE PAR SOPROFEN



MOTEUR BIDIRECTIONNEL, RAPIDE ET FIABLE

- **Rotation rapide** : votre volet s'ouvre et se ferme plus rapidement (23 trs/minute, sauf 20 et 30 Nm : 14 trs/minute).
- **Fréquence radio fiable et contrôlée** (868 MHz).
- **Fonction "Routage"** : le signal radio recherche automatiquement une voie alternative si la connexion directe est perturbée.
- **Mouvement maîtrisé** : le moteur ralentit en fin de course pour un accostage en douceur (hors 30 Nm). Protégé, votre volet dure plus longtemps.

SÉCURITÉ

- **En cas d'obstacle pendant la course ou de gel en hiver** : le moteur s'arrête automatiquement afin d'éviter tout endommagement et remonte de quelques centimètres afin de se dégager de l'obstacle (hors moteur court).

CONFORT

- Deux **positions favorites** peuvent être programmées pour un dosage précis de la luminosité, à votre convenance.
- Télécommandes **design et ergonomiques**.
- **Fonction "retour d'information"** : une LED s'allume si la manœuvre n'a pas pu être exécutée à cause d'un obstacle ou toute autre raison.

VOTRE COMMANDE
AU CHOIX



UNITEC

Commande individuelle murale.



MONO / VARIO / MULTI

Émetteurs de 1 à 16 canaux.
> Groupage possible.



TEMPO

Émetteur avec fonction horloge (scénario selon saisons).

- > Groupage possible.
- > Sécurité (simulation de présence).
- > Économies d'énergie.

EN COMPLÉMENT



Capteur LUMO

Capteur d'ensoleillement et de bris de glace.

- > Sécurité (descente du volet en cas d'impact sur la vitre).
- > Économies d'énergie.
- > Confort d'été.

LE +
SÉCURITÉ



RS100 S&SO iO, LA DERNIÈRE INNOVATION SOMFY COMPATIBLE iO

SOPROFEN intègre la toute dernière innovation Somfy dans ses volets roulants : smart & smooth operator®.

DOUCEUR DU MOUVEMENT MAÎTRISÉ

- Fonction "Soft start/Soft stop" : le moteur RS100 démarre et s'arrête en douceur.
- Mouvement maîtrisé : l'accostage se fait délicatement pour protéger le volet roulant.
- Moteur bi-vitesse pour adapter le mouvement des volets.

QUALITÉ ACOUSTIQUE INÉGALÉE

NOUVEAU

- Même en vitesse normale.
- Fonctionnement en mode discret pour des volets roulants ultra-silencieux : pas de gêne occasionnée pour la maison endormie et le voisinage.
- Pas de bruit au tassement des lames.

MOUVEMENT PROTECTEUR

- Détection automatique d'obstacle et arrêt.
- Sécurité.
- Fonction «détection gel» pour le moteur S&SO RS100.



VOTRE COMMANDE
AU CHOIX

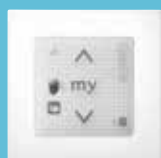

SMOOVE RS 100 iO

Commandes individuelles murales.
> Silence.



Mais aussi

Un large choix de télécommandes possible.
Renseignez-vous auprès de votre revendeur.



EN COMPLÉMENT



Capteur SUNIS IO

Capteur d'ensoleillement.
> Économies d'énergie.
> Facilité d'installation.
> Confort d'été.

Et pour aller plus loin DOMOTIQUE



Boîtier TAHOMA, pilotage à distance

> Économies d'énergie.
> Sécurité (simulation de présence).

FOCUS SUR LA MOTORISATION AUTONOME SOLAIRE

“ Une manœuvre 100% sans fil ni câblage ”

somfy

Économique et performante, cette motorisation autonome solaire ne nécessite ni alimentation secteur, ni câblage électrique des points de commande.

Sans fil, pratique à installer et doté des toutes dernières technologies, ce moteur basse consommation n'utilise que l'énergie strictement nécessaire.

Autonome 15 jours sans soleil (à raison d'un cycle montée/descente par jour), il fonctionne par tous les temps, par des températures de -20°C à +70°C, sur tout le territoire français.

À NOTER

OPTION DISPONIBLE POUR

- Coffres extérieurs Déco VE², Paco VE² et Quarto VE².
- Volets traditionnels TRADI VEO et VE².
- Lames de 37 mm uniquement, Alu ou PVC.





MOTEUR ÉCONOMIQUE ET PERFORMANT

- Le moteur Oximo 40 Wirefree RTS basse consommation n'utilise que l'énergie strictement nécessaire et n'est pas relié au compteur électrique.
- Doté des dernières technologies : arrêt sur obstacle, verrouillage en cas de gel, réglage automatique des fins de course.
- 3 couples moteurs disponibles : 3, 6 et 10 Nm.

INSTALLATION PRATIQUE ET SANS DÉGÂTS

- Pas de travaux d'électricité donc pas de dégâts à l'intérieur ni à l'extérieur de l'habitation.
- Le volet est livré pré-réglé, batterie intégrée dans le coffre*(1). Facilement accessible sans démontage en cas de maintenance.
- Taille du coffre et enroulement optimal conservés.

INTÉGRATION PARFAITE

- Panneau photovoltaïque fin, discret et performant (2). Également disponible en version déportée (3).
- Compatible avec l'ensemble des émetteurs et accessoires RTS existants**.



SMOOVE



Commande individuelle murale.

* Sauf Tradi VE² et VEO. ** Non compatible avec les points de commande séquentiels (ex. : Keygo, Keytis, Digicode,...)

UNIQUES MAIS PAS UNIFORMES, À VOUS DE CHOISIR LE VÔTRE !











COFFRES EXTÉRIEURS

4 DESIGNS POUR UN HABITAT QUI VOUS RESSEMBLE



Particulièrement appréciés en rénovation quand aucun emplacement n'est prévu pour un volet roulant, les coffres extérieurs SOPROFEN ajoutent une dimension architecturale design aux façades des constructions neuves.

Leur grande compacité est leur 1er atout : discret de l'extérieur, le coffre n'empiète pas sur le vitrage et laisse pénétrer la lumière et la chaleur généreuse du soleil.

Et, lorsqu'il est équipé de la projection, il a la BBC attitude : non seulement, il constitue une barrière efficace contre le froid, le bruit et les intrusions, mais il remplit également le rôle de protection solaire en été pour se protéger efficacement du soleil, tout en permettant la ventilation des pièces ! Moustiquaire intégrée ou motorisation solaire autonome, il s'adapte à toutes vos exigences de confort.

Renaud PFALZGRAF
Responsable Marketing Produit



TAILLES DE COFFRES

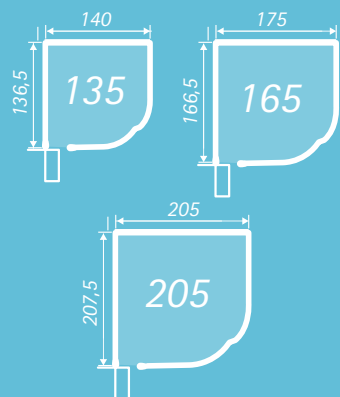

TYPES DE LAMES

- ALU : 37 ou 50 mm.
- ALU THERMIQUE : 37 ou 50 mm.
- PVC : 37 ou 50 mm.



CRÉDIT D'IMPÔT

Sont éligibles au crédit d'impôt les tabliers : lames 37 et 50 mm en alu thermique ou PVC avec joint d'étanchéité.

4 DESIGNS



DÉCO VE², le choix du design

Coffre avec ligne de style exclusive et finitions haut de gamme pour une façade élégante.

EXCLUSIVITÉ SOPROFEN



CORO VE², le choix pratique

Coffre tout en rondeur, spécialement recommandé pour une pose en façade ou semi-débordante et un bon écoulement des eaux de pluie.



QUARTO VE² et PACO VE², les grands classiques

Solutions idéales en suite de chantier. Deux designs.

- QUARTO VE², la simplicité d'une courbe en quart de rond.
- PACO VE², le pan coupé au design rectiligne.

Existe aussi en version PACO 250 pour les grandes largeurs.



Coffre de 136,5 mm seulement pour une fenêtre de 1,60 m de haut.



MISE EN ŒUVRE

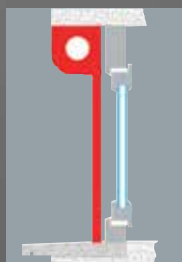

Enroulement extérieur



Enroulement intérieur



Semi débordant



En façade

COMPACTITÉ

Grâce à la plate-forme AXIS 50 :

- enroulement optimal du tablier,
- encombrement minimal,
- plus de luminosité (1).

SÉCURITÉ

- Verrous automatiques de série résistant à des relevages de 25 kg, en version motorisée et treuil (1).
- Lame finale avec butées cachées, développées par SOPROFEN (2).

POSE ET SAV FACILES

- Préperçage des coulisses et tulipe clippable (4).
- Butées amovibles pour une intervention facile en version DÉCO et CORO VE² (2).

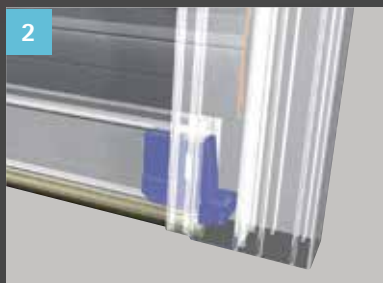

2

CONFORT

- Moustiquaire intégrée en option (6).



6

DIMENSIONS MAXI

	135	165		205	
• Taille de coffre (mm)	135	165		205	
• Types de lames (mm)	37	37	50	37	50
PVC					
• Largeur (mm)	1500	1500	2000	1500	2000
• Hauteur (mm)	1600	2400	1800	3500	2700
ALU					
• Largeur (mm)	2500	2500	3000	2500	3000
• Hauteur (mm)	1600	2400	1800	3500	2700

PERFORMANCES

ISOLATION THERMIQUE



Jusqu'à $\Delta R = 0,27 \text{ m}^2\text{K/W}$

PROTECTION SOLAIRE



SÉCURITÉ



GESTION DE LA LUMIÈRE



OCCULTATION



K9, LE VOLET À CRÉPIR

Pour une rénovation complète de la façade ou en neuf ITE (Isolation Thermique Extérieure) : informations auprès de votre revendeur.



“ Et le volet se fait protection solaire ! ”

Les coffres extérieurs SOPROFEN sont conçus pour accueillir des options de protection solaire. Ils conservent leurs performances d'isolation et de sécurité mais permettent également une ventilation et un apport en lumière maîtrisés en toute saison.

Avec la projection, le volet, même motorisé, prend des allures de store : vous êtes protégés du rayonnement solaire direct mais conservez de la lumière et gagnez jusqu'à 5°C de température intérieure !*

*Les pièces orientées plein sud doivent quant à elles être munies d'un **brise-soleil orientable** ou d'un **tablier S'ONRO**. Leurs lames orientables permettent un dosage très précis pour vous apporter la lumière dont vous avez besoin. 85% des rayons sont ainsi arrêtés et vous réduisez vos besoins en climatisation et en électricité !*

* Étude 2010 du SNFPSA, en région parisienne, sur une maison «type RT 2005».





PROJECTION MANUELLE SUR VOILET MOTORISÉ

- Confort : apport de lumière et de clarté, protection contre le rayonnement solaire.
- Utilisation facile : poignée sur la lame finale (1).
- Discrétion : charnière en partie haute pour une descente optimale du tablier (2).
- Compatible avec la moustiquaire intégrée, efficace contre les insectes et les pollens allergisants (3).
- Esthétique : coulisse en alu extrudé (4), bras de projection caché par la coulisse une fois replié (5).



BRISE-SOLEIL ORIENTABLE

- Confort : protection thermique et gestion sur mesure de la luminosité grâce aux lames aluminium à angles d'orientation réglables. Luminosité optimale, température agréable, protection contre les regards indiscrets et parfaite visibilité depuis l'intérieur.
- Adaptation : 3 profils de lames.
- Motorisation : en standard. Option capteurs vent / soleil possible.
- En neuf : 5 types d'habillages aluminium disponibles.
- En rénovation, 3 designs de coffres : DÉCO, QUARTO, PACO.
- Dimensions : jusqu'à 5 m de large en un seul tablier et 12 m en version couplée (jusqu'à 4 m en version coffre rénovation).
- Sécurité : version anti-relevage disponible.



TABLIER S'ONRO

- Confort et protection : lames inclinées en occultation partielle pour une parfaite maîtrise de la lumière et vous protéger des regards indiscrets.
- Isolation thermique et phonique : identique à celle d'un volet, en position fermée.
- Esthétique : design contemporain haut de gamme.

COLORIS ET FINITIONS*

TABLIER

LAMES ALU

• COLORIS STANDARDS - LA 37 ET LA 50

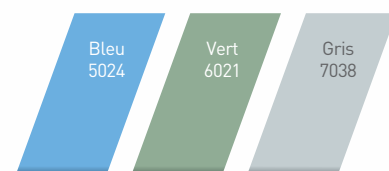
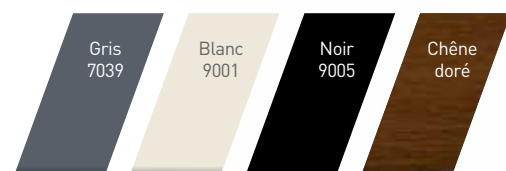

UNIQUEMENT LA 37

• NIVEAU 1 LA 37 ET LA 50



• NIVEAU 2 LA 37 ET LA 50



TOUTES TEINTES RAL

LAMES ALU THERMIQUE



LATH 37 Enroulement extérieur

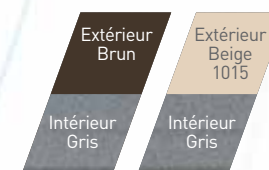

LATH 37 Enroulement int. et ext.



LATH 37 ET LATH 50 Enroulement int. et ext.

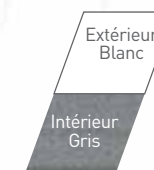

LAMES PVC

• COLORIS STANDARDS - L37 ET L50



* Voir coloris disponibles selon modèle avec votre conseiller. Les différences de couleurs et de brillance qui pourraient être constatées avec les produits ne sauraient être cause de litige. ** Selon configurations. Plus d'informations sur impots.gouv.fr

ENCADREMENT

Coffre, coulisses et lame finale

- COLORIS STANDARDS



- TON BOIS



Disponible uniquement en Déco VE² et Quarto VE²

- NIVEAU 1 - 13 TEINTES RAL

2 aspects au choix : structuré-mat ou lisse-satiné.

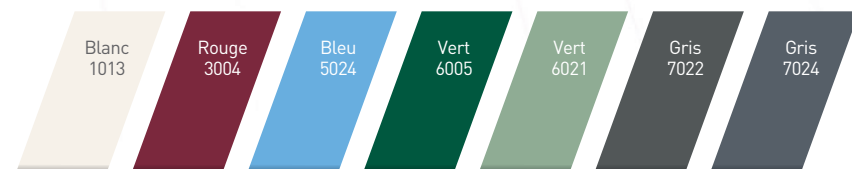

- NIVEAU 2

3 aspects au choix : structuré-mat, lisse-mat ou lisse-satiné.



TOUTES TEINTES RAL





TRADI VEO, VE², ILS S'INTÈGRENT À TOUS VOS PROJETS



Les volets traditionnels s'adaptent à tous les coffres menuisés ou maçonnés, neuf ou rénovation. Complètement intégrés au bâti, ils sont invisibles en position relevée et préservent un clair de

vitrage maximum.

Très compacts, ils sont recommandés pour les murs de faible épaisseur et les constructions à ossature bois. Grâce au système de séparation exclusif SOPROFEN, ils protègent vos larges baies et vous offrent la sécurité dont vous avez besoin. Le design arrondi des coulisses s'harmonise parfaitement aux profilés des vérandas. Vous en voulez encore plus ? Demandez conseil à votre revendeur SOPROFEN !



Julien FISHBACH
Technicien bureau d'études



TRADI VE²

1

3

2

4

MISE EN ŒUVRE



TRADI VE²
Coffre existant
Enroulement
intérieur



TRADI VEO
Rapide avec
tablier et consoles
prémontés

POSE ET SAV FACILES

- Préperçage des coulisses et tulipe clippable (3).
- Montage / démontage du tablier sans outil : lame finale avec butées cachées, développées par SOPROFEN (2).

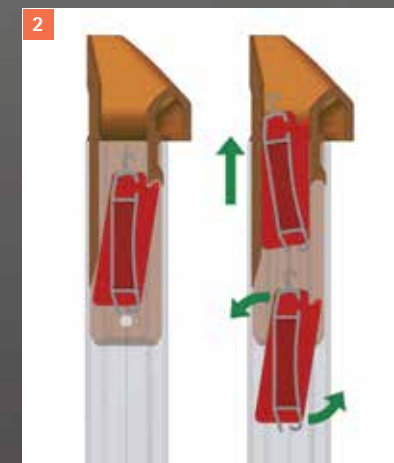

TYPES DE LAMES

- ALU : 37, 50 ou 56 mm (et 55 pour TRADI VEO).
- ALU THERMIQUE : 37 ou 50 mm.
- PVC : 50 ou 55 mm.

COMPACITÉ

Grâce à la plate-forme AXIS 50 :

- enroulement optimal du tablier,
- encombrement minimal,
- plus de luminosité (1).

- TRADI VEO : pose rapide grâce à ses consoles et tablier prémontés, solidaires de l'axe. Auto-portant sans déport en version motorisée, particulièrement adapté aux vérandas. Très compact, il s'adapte parfaitement aux constructions à ossature bois et aux murs de faible épaisseur.

CRÉDIT D'IMPÔT

Sont éligibles au crédit d'impôt les tabliers : lames alu thermiques en 37 et 50 mm.

* Selon configurations. Plus d'informations sur impots.gouv.fr

ESTHÉTIQUE

- Finitions intégrées jusqu'au design arrondi de la coulisse. (4).
- TRADI VEO : système de séparation exclusif et discret pour équiper des baies jusqu'à 4,5 m de large.



SÉCURITÉ

- Verrous automatiques de série résistant à des relevages de 25 kg, en version motorisée et treuil (1).

PERFORMANCES

ISOLATION THERMIQUE <i>Jusqu'à $\Delta R = 0,24 \text{ m}^2\text{K/W}$</i>	★★★★★
PROTECTION SOLAIRE	★★★★★
SÉCURITÉ	★★★★☆
GESTION DE LA LUMIÈRE	★★★★☆
OCCULTATION	★★★★★



DIMENSIONS MAXI

• Types de lames (mm)	37	50	55*	56
PVC				
• Largeur (mm)	-	2000	2500	-
• Hauteur (mm)	-	2900	-	2450
ALU				
• Largeur (mm)	2500	3500	4500	4000
• Hauteur (mm)	3550	3000	2150	2450

* TRADI VEO seulement.



TRADI CT²/CTR/CT+, VT², ILS ROULENT POUR LE NEUF



Le TRADI CT² est un coffre tunnel équipé d'un tablier qui s'intègre directement dans le bâti maçonné grâce à ses 4 types de parements. Cette solution globale est conçue pour présenter de bonnes performances d'isolation thermique et phonique grâce au caisson polystyrène haute densité. Pour encore plus d'isolation, il se décline en CTR et CT+.

Si votre maison est déjà équipée de coffres tunnels, le volet roulant sur mesure TRADI VT² s'adapte aisément à tous les coffres tunnels du marché, grâce à son kit universel.



Olivier HESS
Directeur Technique & Développement

TRADI CT²

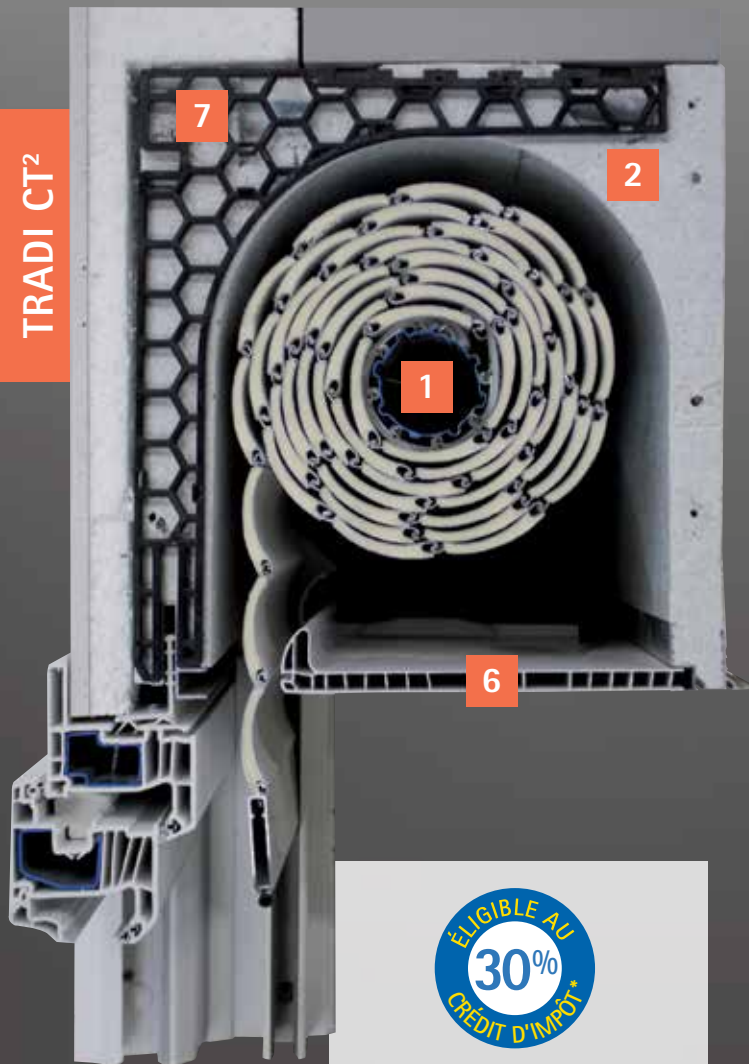

CRÉDIT D'IMPÔT

Sont éligibles au crédit d'impôt les tabliers : lames alu thermiques en 37 et 50 mm.

MISE EN ŒUVRE

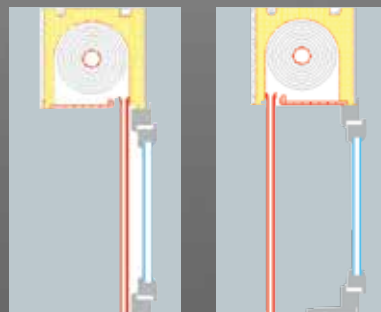

TRADI CT²
Tunnel
Enroulement
extérieur

TRADI CT²
Tunnel
Enroulement
intérieur

TYPES DE LAMES

- ALU :
37, 50 ou 55 mm
(et 56 pour les TRADI CT²).
- ALU THERMIQUE :
37 ou 50 mm.
- PVC :
50 ou 55 mm (VT²), 56 (CT²).

COMPACITÉ

Grâce à la plate-forme AXIS 50 :

- enroulement optimal du tablier,
- encombrement minimal,
- plus de luminosité (1).

SÉCURITÉ

- Verrous automatiques de série résistants à des relevages de 25 kg, en version motorisée et treuil (1).

POSE ET SAV FACILES

TRADI CT² et VT²

- Léger, rigide et facile à poser grâce à la technologie de l'embout télescopique (4).
 - Montage / démontage du tablier sans outil : lame finale avec butées cachées, développées par SOPROFEN (5).
- TRADI CT²
- Trappe de visite en sous-face : maintenance facilitée (6).

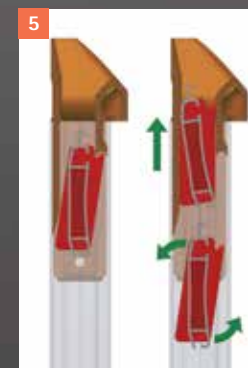

RIGIDITÉ

TRADI CT² (7).

- Renfort d'inertie : équerre à l'intérieur du polystyrène tous les 300 mm (versions CTR et CT+).
- Système de reprise de traverse haute sous Avis Technique du CSTB jusqu'à 3 600 mm de large.
- Retour de joue de 60 mm adapté aux constructions en zones sismiques.

* Selon configurations. Plus d'informations sur impots.gouv.fr

ISOLATION ET ÉTANCHÉITÉ

TRADI CT²

- Caisson en polystyrène haute densité (35 kg/m³) (2).
- Rail intérieur PVC : traitement de l'étanchéité facilité (version CT²).

TRADI CTR et CT+

- Liaison avec traverse haute facilitée grâce à une cornière amovible avec double joint, pour une étanchéité à l'air optimisée (3).

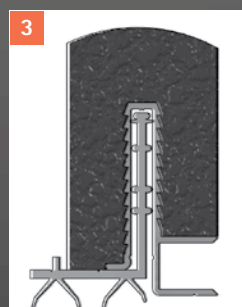

Uc jusqu'à :

- 0,6 W/m².K (CT² et CTR)
- 0,4 W/m².K (CT+)

INTÉGRATION

TRADI CT²

- 4 parements au choix : enduit (8a) / fibragglo (8b) / brique (8c) / béton (8d).
- Finition parfaite : cache-rail en PVC livré en standard. Invisible de l'intérieur comme de l'extérieur.

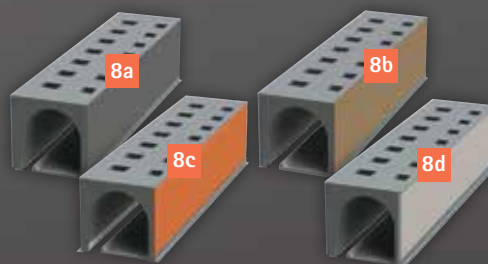

PERFORMANCES

ISOLATION THERMIQUE	★★★★★
<i>Jusqu'à $\Delta R = 0,24 \text{ m}^2 \text{ K/W}$ et U_c jusqu'à 0,4</i>	
ISOLATION PHONIQUE	★★★★☆
<i>Jusqu'à 46 dB Dne Atr</i>	
PROTECTION SOLAIRE	★★★★★
PERMÉABILITÉ À L'AIR	★★★★☆
<i>Jusqu'à classe 3</i>	
SÉCURITÉ	★★★★☆
GESTION DE LA LUMIÈRE	★★★★☆☆
OCCULTATION	★★★★★

DIMENSIONS MAXI

TRADI CT²/CTR/CT+

	280 (sauf CT+)				300			
	37	50	55	56	37	50	55	56
• Tailles de coffre (mm)								
• Types de lames (mm)								
PVC								
• Largeur (mm)	-	2000	-	2500	-	2000	-	2500
• Hauteur (mm)	-	2900	-	2500	-	2950	-	2850
ALU								
• Largeur (mm)	2500	3500	4500	4000	2500	3500	4500	4000
• Hauteur (mm)	3550	3000	2150	2500	3550	3000	2350	2800

TRADI VT²

• Types de lames (mm)	37	50	55
• PVC : largeur (mm)	-	2000	2500
• ALU : largeur (mm)	2500	3500	4000
• Hauteur (mm)	Consultez le guide technique		

ADAPTATION

TRADI VT²

- S'adapte à tous les coffres et tunnels du marché.
- Kit de fixation universel pour fond de joue disponible sur demande.
- Lame finale avec butées cachées, développée par SOPROFEN pour un clair de vitrage optimisé (sauf lames de 55 mm) (9).



TRADI VT²

COLORIS ET FINITIONS*

TABLIER

LAMES ALU

- **COLORIS STANDARDS**
LA 37/50/55/56

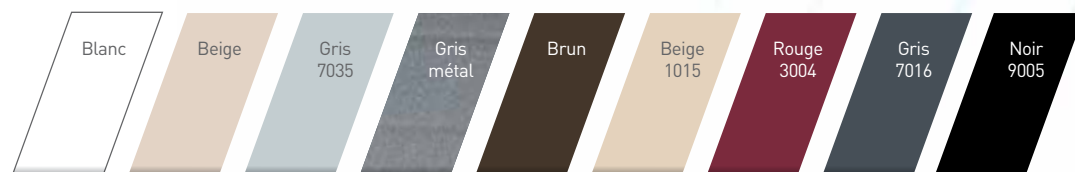

UNIQUEMENT
LA 37/50/56

UNIQUEMENT LA 37/50

UNIQUEMENT LA 37

UNIQUEMENT LA 56

- **NIVEAU 1**
LA 37 ET LA 50



- **NIVEAU 2**
LA 37 ET LA 50



TOUTES TEINTES RAL

* Voir coloris disponibles selon modèle avec votre conseiller. Les différences de couleurs et de brillance qui pourraient être constatées avec les produits ne sauraient être cause de litige.

** Selon configurations. Plus d'informations sur impots.gouv.fr

LAMES ALU THERMIQUE



LATH 37 Enroulement extérieur

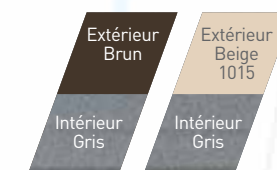

LATH 37 Enroulement int. et ext.

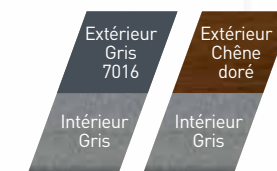

LATH 37 ET LATH 50 Enroulement int. et ext.

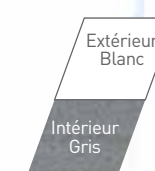

LAMES PVC

L 50 ET L 55



ENCADREMENT

Coulisses et lame finale

- COLORIS STANDARDS

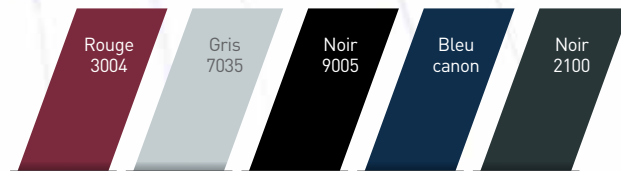

- NIVEAU 1 - 10 TEINTES RAL

2 aspects au choix : structuré-mat ou lisse-satiné.

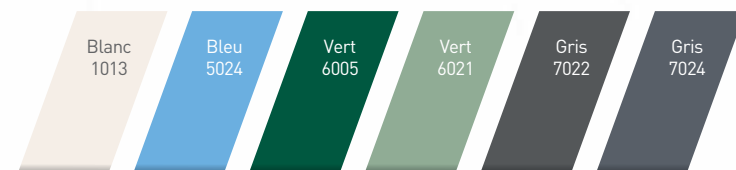

- TON BOIS



- NIVEAU 2

3 aspects au choix : structuré-mat, lisse-mat ou lisse-satiné.



TOUTES TEINTES RAL



Votre revendeur SOPROFEN, votre contact privilégié

Formé à nos produits et à leur pose, votre revendeur SOPROFEN saura vous conseiller les produits adaptés.

Votre projet est très complexe ? Une hotline dédiée le renseigne et lui permet d'y répondre très précisément.



Neuf ou rénovation, style traditionnel ou contemporain, il y a forcément une solution SOPROFEN pour votre projet !

1 Volets roulants

2 Moustiquaires

3 Stores

4 Brise-soleil orientables

5 Screen

6 Portes de garage

Domotique

LES SOLUTIONS

À LA MAISON



3



4



1



SOPROFEN...

SUR INTERNET



À DISTANCE



5



2

6



Retrouvez l'ensemble
de nos solutions
dans nos 3 autres
catalogues



PORTES DE
GARAGE



PROTECTIONS
SOLAIRES



SOLUTIONS
PRESCRIPTEURS

OU FLASHEZ ICI



Retrouvez-nous sur
www.soprofen.com

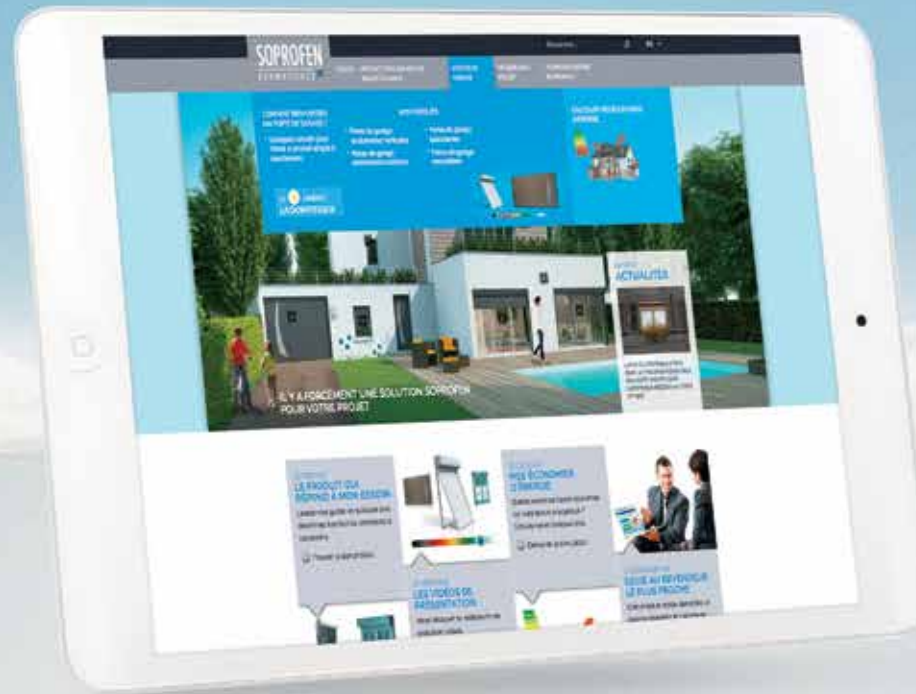

SOPROFEN
FERMETURES 
SOPROFEN Network