



Portes basculantes Berry

La porte de garage la plus vendue d'Europe

HÖRMANN



SOMMAIRE

4	Les bonnes raisons de choisir Hörmann
10	Vue d'ensemble
12	Vue d'ensemble des motifs de portes de boxage
13	Vue d'ensemble des motifs de portes en bois massif
14	Tableau récapitulatif
16	Vue d'ensemble des motifs en acier
22	Vue d'ensemble des motifs en bois massif
24	Vue d'ensemble de motifs réalisés par l'utilisateur
26	Porte basculante non débordante sans rail G97
28	Porte basculante débordante sans rail S95
30	Couleurs
32	Poignées
33	Vitrages
34	Motifs de personnalisation
36	Porte PMR (adaptée aux Personnes à Mobilité Réduite)
38	Rénovation et embellissement
42	Motorisations de porte de garage
46	Accessoires
48	Technique
54	Dimensions et données techniques

Les portes représentées sont en partie dotées d'équipements spéciaux et ne correspondent par conséquent pas toujours à l'exécution standard.

Pour des raisons techniques d'imprimerie, les teintes et surfaces représentées n'ont pas de caractère contractuel.

Droits d'auteur réservés. Reproduction, même partielle, uniquement avec notre autorisation. Sous réserve de modifications.

« Un nom se forge
par le travail. »

August Hörmann

Répondant fièrement aux attentes du fondateur de la société, la marque Hörmann est aujourd'hui synonyme d'une véritable qualité. Riche de plus de 75 ans d'expérience en matière de construction de portes et de motorisations et avec plus de 20 millions de portes et motorisations vendues, la société familiale s'est imposée comme numéro 1 en Europe. Autant de raisons justifiant votre sentiment de sérénité lors de l'achat d'une porte basculante Berry.



1 Qualité allemande

Tous les éléments de porte et de motorisation sont conçus et produits au sein même de la société Hörmann et **sont parfaitement compatibles**. Pour votre plus grande sécurité, ils sont **contrôlés et certifiés** par des instituts indépendants reconnus. Ils sont fabriqués en Allemagne et en France selon le système de gestion qualité DIN ISO 9001 et satisfont à toutes les exigences de la norme européenne 13241-1. De plus, nos collaborateurs hautement qualifiés travaillent constamment à la mise au point de nouveaux produits, d'évolutions permanentes et d'améliorations de détails. Il en résulte de nombreux brevets et avantages commerciaux décisifs.



* Fabriqués en Allemagne

** Fabriqués en France

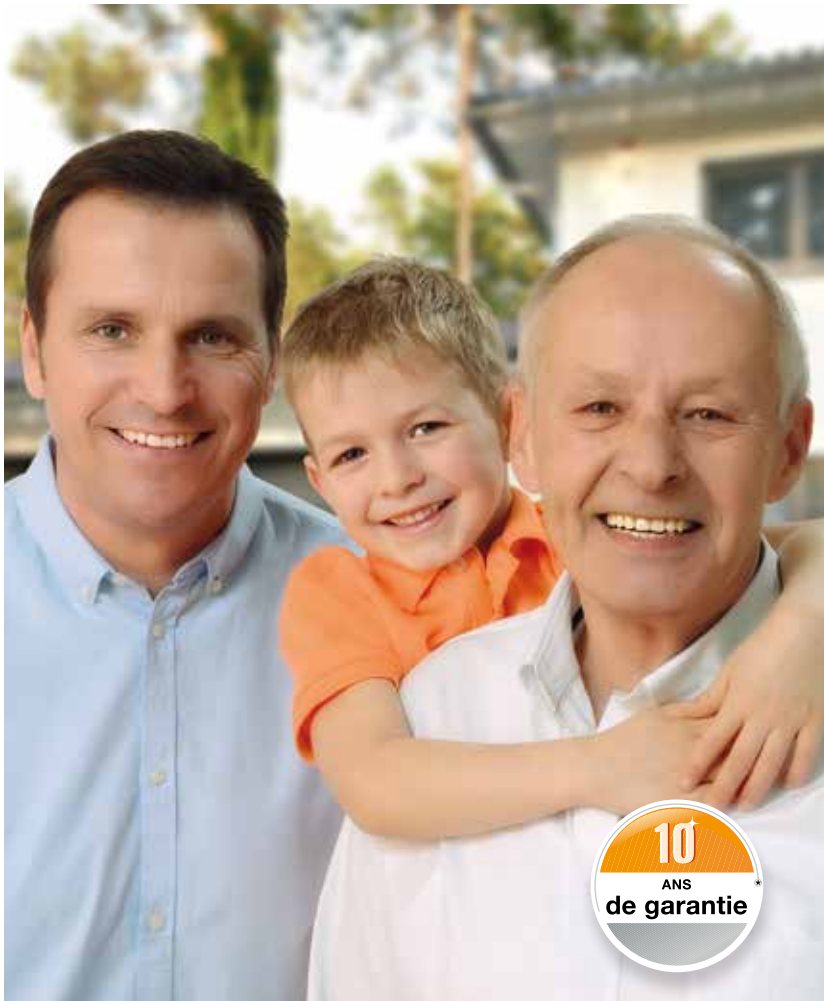

2 Des portes de garage pour des générations entières

Les tests de longévité menés en conditions réelles assurent des produits en série élaborés et caractérisés par la qualité Hörmann. Grâce à ces tests, à d'excellentes solutions techniques et à un contrôle de qualité sans compromis, Hörmann vous offre **10 ans de garantie sur toutes les portes basculantes Berry et 5 ans sur ses motorisations.***

* Retrouvez les conditions de garantie détaillées sur le site www.hormann.fr

3 Perspectives

Hörmann montre le bon exemple. **100 %** de la consommation électrique de l'entreprise sont couverts **par de l'énergie verte**. La mise en place parallèle d'un système de gestion énergétique intelligent et certifié permettra d'alléger sérieusement la consommation annuelle de CO₂. De plus, les produits Hörmann sont conçus pour une construction durable.



4 Des détails judicieux offrant une protection intégrale

! Exclusivité Hörmann

Les caches de protection flexibles au-dessus des bras de levier ainsi que les listels synthétiques flexibles entre le tablier de porte et le cadre constituent un parfait exemple de **l'équipement de sécurité** des portes basculantes Berry. Ils réduisent le risque d'écrasement ou de pincement. Seules les portes basculantes Hörmann garantissent un niveau de sécurité aussi élevé.

5 Sécurité optimale et durable

Si, après de nombreuses années d'utilisation, l'un des ressorts du bras de levier venait à rompre, les autres ressorts intacts maintiendraient la porte. Cette dernière est ainsi **sécurisée de manière fiable contre toute chute**. L'écartement entre les spires de ressort est si faible que même les enfants et leurs petits doigts sont protégés de tout pincement.



6 Confort à l'ouverture et à la fermeture



Une fois l'ouverture achevée, **la porte est amortie par la butée et vient se placer de manière sûre dans la cuvette emboutie dans les rails de guidage.**

Avec sa forme spéciale, le bras de levier plaque la porte contre le cadre dormant lors de la fermeture, de sorte que la porte se ferme automatiquement. Ce principe permet d'éliminer tout jour entre la porte et le cadre.

7 Sécurité grâce à un verrouillage innovant



Le verrouillage à pènes tournants exclusif équipant les portes basculantes Hörmann fixe les coins du tablier de porte au cadre et ferme ainsi la porte de manière beaucoup plus fiable que les verrouillages à tiges traditionnels. Tout **relevage de la porte devient quasi impossible.**

Le set d'extension optionnel pour montage simple par l'utilisateur vous permet en outre de verrouiller la porte au niveau du cadre supérieur.



8 Système radio BiSecur avec sécurité certifiée



Le système radio bidirectionnel BiSecur fait figure de **technologie d'avenir** pour la commande confortable et sécurisée des motorisations de porte de garage, portail, porte d'intérieur, éclairages et plus encore. Conçue par Hörmann avec une portée stable et sans interférences, cette nouvelle méthode de cryptage BiSecur extrêmement sécurisée vous offre un sentiment de protection face aux copies du signal radio par des tiers. Elle a été testée et homologuée par des experts en sécurité de l'université de la Ruhr à Bochum.



Visionnez notre film sur www.hormann.fr/video



9 Parfaitement assortis et 100 % compatibles

Tous les éléments de commande, récepteurs et motorisations BiSecur sont 100 % compatibles. Avec un émetteur ou, par exemple, un clavier à code sans fil, vous ouvrez paisiblement, en plus de votre porte de garage, votre portail muni d'une motorisation Hörmann, vos motorisations de porte d'intérieur ou d'autres appareils équipés de récepteurs BiSecur.

Combinée au système BiSecur Gateway Hörmann, notre appli* vous permet de commander en toute simplicité vos motorisations de porte de garage et de portail Hörmann, votre porte d'entrée** Hörmann ainsi que d'autres appareils par le biais de **votre smartphone ou de votre tablette.**

* Pour smartphones ou tablettes équipés d'un système d'exploitation iOS ou Android

** Pour cette fonction, votre porte d'entrée ThermoCarbon / ThermoSafe doit être équipée d'une serrure automatique S5 / S7 Smart.



10 Interrogation aisée de la position de porte

Vous n'aurez plus jamais à sortir par mauvais temps pour vous assurer que votre porte de garage est fermée. D'une simple pression, la couleur de la LED de l'émetteur HS 5 BS vous indique la position de votre porte. Au besoin, une seconde pression*** ferme la porte. La commande d'une porte de garage n'a jamais été aussi sûre et confortable.

*** En cas d'utilisation sans contact visuel avec la porte, une cellule photoélectrique supplémentaire est obligatoire.

11 Design primé

En plus de leur surface design noire ou blanche, les **émetteurs exclusifs BiSecur** séduisent également par leur forme élégante et particulièrement ergonomique.

Les émetteurs BiSecur Hörmann à surface brillante aspect laqué ont obtenu le célèbre reddot design award pour leur design remarquable.



Visionnez notre film sur www.hormann.fr/video



Illustration ci-dessus : émetteur HS 5 BS avec station d'émetteur (disponible en option).

VUE D'ENSEMBLE DES MOTIFS DE PORTES EN ACIER A RAINURES
PORTES N 80 ET N 500 (SELON MODELES)



Motif 902
Blanc trafic RAL 9016



Motif 968
Blanc trafic RAL 9016



Motif 941
Blanc trafic RAL 9016



Motif 822
Blanc trafic RAL 9016



Motif 957
Blanc trafic RAL 9016



Motif 825
Blanc trafic RAL 9016

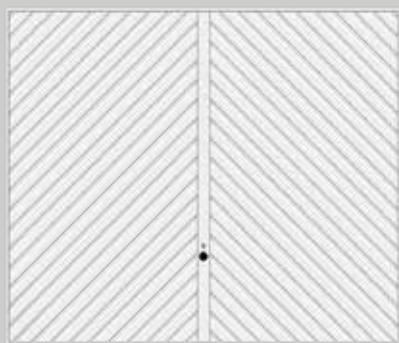

Motif 990
Blanc trafic RAL 9016



VUE D'ENSEMBLE DES MOTIFS DE PORTES EN ACIER A CASSETTES
PORTES N 80 ET N 500 (SELON MODELES)



Motif 971
Blanc trafic RAL 9016



Motif 979
Blanc trafic RAL 9016



Motif 973
Blanc trafic RAL 9016

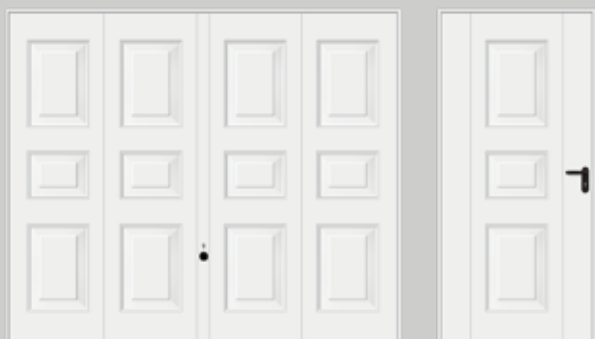

Motif 975
Blanc trafic RAL 9016



Motif 977
Blanc trafic RAL 9016

VUE D'ENSEMBLE DES MOTIFS DE PORTES DE BOXAGE
PORTES N 80 ET N 500 (SELON MODELES)



Motif 913
Blanc trafic RAL 9016



Section d'aération
Env. 20 % de la surface
de porte

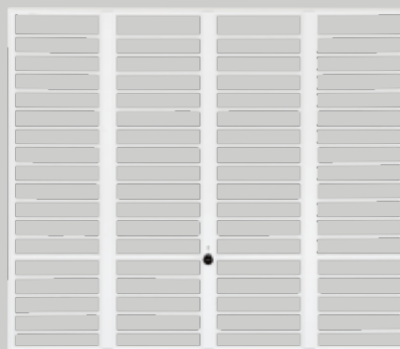

Motif 904
Blanc trafic RAL 9016



Section d'aération
Env. 85 % de la surface
de porte

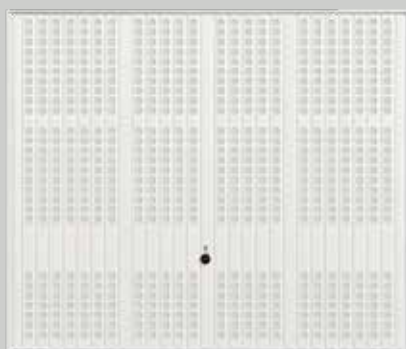

Motif 914
Blanc trafic RAL 9016



Section d'aération
Env. 30 % de la surface
de porte

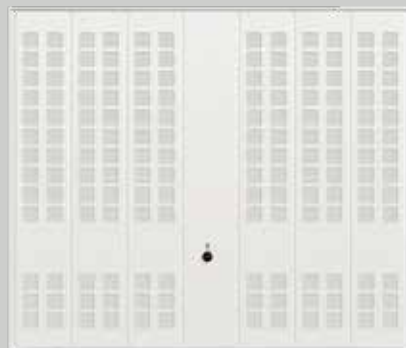

Motif 988
Blanc trafic RAL 9016



Section d'aération
Env. 25 % de la surface
de porte

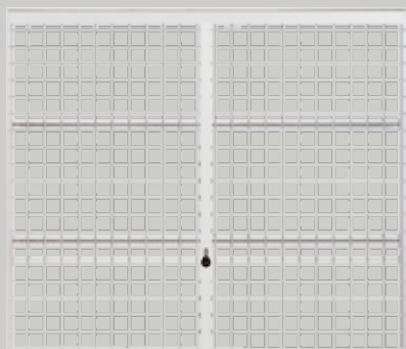

Motif 903
Blanc trafic RAL 9016

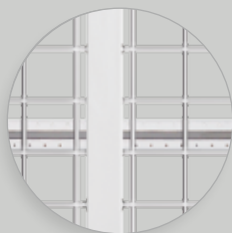

Section d'aération
Env. 85 % de la surface
de porte

Vous trouverez des portes
Berry N 500 jusqu'à
5000 mm de largeur ainsi
que d'autres motifs de
portes dans la brochure
Portes de garage collectif
et double.



VUE D'ENSEMBLE DES MOTIFS DE PORTES EN BOIS MASSIF
PORTES N 80 ET N 500 (SELON MODELES)



Motif 925
Pin du Nord



Motif 937
Pin du Nord



Motif 927
Pin du Nord



Motif 934
Pin du Nord



Motif 931
Pin du Nord



Motif 936 basic
Pin du Nord raboté



Motif 933
Pin du Nord









Motif 905
Pour panneau fourni par l'utilisateur

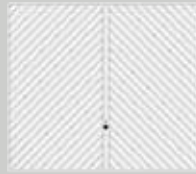

TABLEAU RECAPITULATIF
PORTES N 80 ET N 500*** (SELON MODELES)

Portes en acier

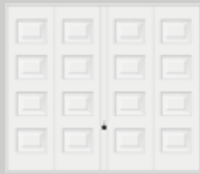
				
Motifs	902*	941	957	990
Blanc trafic RAL 9016, 7 couleurs préférentielles, RAL au choix, gris anthracite CH 703		•	•	•
Blanc trafic RAL 9016, 15 couleurs préférentielles, RAL au choix, gris anthracite CH 703, noir 2100 sablé, gris 2900 sablé, bleu canon (hors DF 98)	•			
Decograin Golden Oak (chêne doré), Decograin Rosewood (palissandre)				
Largeur max. (mm)	5000***	5000***	5000***	5000***
Hauteur max. (mm)	2750	2750	2750	2750

				
Motifs	971	973	975	977
Blanc trafic RAL 9016, 7 couleurs préférentielles, RAL au choix, gris anthracite CH 703	•		•	•
Blanc trafic RAL 9016, 15 couleurs préférentielles, RAL au choix, gris anthracite CH 703, noir 2100 sablé, gris 2900 sablé, bleu canon (hors portes de hauteur 2375mm et DF 98)		•		
Decograin Golden Oak (chêne doré), Decograin Rosewood (palissandre)	•		•	•
Largeur max. (mm)	5000***	5000***	5000***	5000***
Hauteur max. (mm)	2500	2500	2500	2500

Portes en bois massif

				
Motifs	925	927	931	933
Pin du Nord, Hemlock 6 teintes	•	•	•	•
Pin du Nord raboté				
Largeur max. (mm)	3000	3000	3000	3000
Hauteur max. (mm)	2500	2500	2500	2500



968



984



985



822

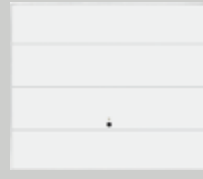

825

•

•

•

•

•

•

2750
2500

5000***
2500

5000***
2500

3000
2500

3000
2500



979

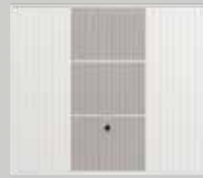

913

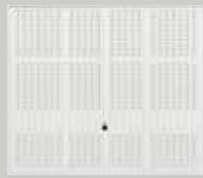

914



988

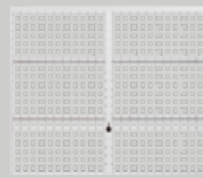

903



904

•

•

•

•

•

•

2625
2375

5000***
2750

5000***
2750

5000***
2375

3000
2375

3000
2375



937



934*



936**



905*

•

•

•

3000
2500

5000
2750

3000
2500

5000***
2750

Porte cadre nu

* Disponible avec portillon incorporé

** Face arrière imprégnée et en partie exécutée brut de sciage et lattes de bois profilées insérées dans la tôle de socle en partie basse

*** Largeur jusqu'à 3000: porte N 80. N 500 à partir de 2000 mm de largeur

MOTIFS EN ACIER
PORTES N 80 ET N 500 (SELON MODELES)





▼ Motif 941, blanc trafic RAL 9016



▲ Motif 990, vert sapin RAL 6009

◀ Motif 902, blanc trafic RAL 9016

MOTIFS EN ACIER
PORTES N 80 ET N 500 (SELON MODELES)

▼ Porte en acier, motif 985, gris anthracite RAL 7016





▲ Porte en acier, motif 968, blanc trafic RAL 9016 avec portillon indépendant assorti

◀ Porte en acier, motif 914, blanc trafic RAL 9016

Portes pour boxage

Les portes basculantes Berry représentent également la fermeture sécurisée idéale pour les places de stationnement des garages collectifs. Leurs différentes ouïes d'aération assurent, quant à elles, une aération optimale. Vous trouverez une vue d'ensemble des motifs à la page 12.

MOTIFS EN ACIER
PORTES N 80 ET N 500 (SELON MODELES)



▲ Motif 973, blanc trafic RAL 9016

Portillon indépendant assorti

A chaque motif de porte correspond un portillon indépendant assorti créant un ensemble harmonieux, surtout si ces deux éléments sont alignés.

L'ensemble des portillons indépendants est également disponible en exécution à 2 vantaux.



◀ Motif 973, Decograin Golden Oak (chêne doré)

▼ Motif 977, blanc trafic RAL 9016



MOTIFS EN BOIS MASSIF
PORTES N 80 ET N 500 (SELON MODELES)

▼ Motif 933, pin du Nord



▲ Motif 931, pin du Nord en gris clair





▲ Motif 934, pin du Nord en gris pierre, RAL 7030 (peinture par l'utilisateur)



Une conception de porte exclusive

Avec le motif 905, aménagez la façade de votre garage au gré de vos envies et de votre style architectural. Le cadre en acier préparé pour un remplissage fourni par l'utilisateur constitue une base technique solide pour votre construction. Il vous suffit de déterminer le type de panneau en fonction de vos goûts afin que votre porte de garage s'intègre en toute discrétion dans votre façade.

▼ Motif 905 avec panneaux fournis par l'utilisateur



▲ Motif 905 avec panneaux fournis par l'utilisateur

◀ Motif 905 avec panneaux fournis par l'utilisateur



La porte basculante non débordante sans rail G97 permet de garer votre voiture juste devant le garage. Cet avantage est déterminant pour les garages avec une allée courte.

C'est aussi une solution adaptée pour les garages situés en bordure de voie. Le tablier ne déborde pas en dehors de la façade et ne constitue aucun danger pour les passants.

Pour des garages avec des linteaux cintrés, la G97 offre une fermeture efficace du garage sans utiliser un faux-linteau.

La G97 est disponible avec le motif 902, 812 (nervures verticales), 968, 815 (nervures horizontales) et motif 973 (à cassettes).

Vous pouvez la choisir parmi une large palette de couleurs: blanc trafic RAL 9016, 15 couleurs préférentielles, RAL au choix, mais aussi les couleurs tendances : gris anthracite CH 703, noir 2100 sablé, gris 2900 sablé et bleu canon.

L'ouverture est réalisée manuellement. La porte est parfaitement équilibrée grâce à des vérins à ressorts. Elle n'est pas motorisable.



▲ Motif 812, blanc trafic RAL 9016

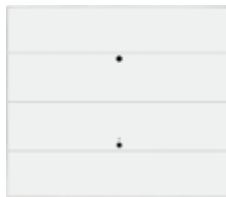

▲ Motif 815, blanc trafic RAL 9016





◀ Linteaux cintrés. Motif 973, aluminium blanc RAL 9006

▼ Bordure de voie. Motif 902, blanc trafic RAL 9016





La porte basculante débordante sans rail de guidage au plafond S95 adaptée aux plafonds rehaussés sur lesquels la pose de rail obligerait l'installation de suspentes additionnelles.

Cette porte est très appréciée dans les boxages car elle est rapide à poser.

La S95 est disponible avec le motif 902, 832 (nervures horizontales) et motif 973 (à cassette).

Vous pouvez la choisir parmi une large palette de couleurs: blanc trafic RAL 9016, 15 couleurs préférentielles, RAL au choix, mais aussi les couleurs tendances : gris anthracite CH 703, noir 2100 sablé, gris 2900 sablé et bleu canon.

Grâce à ses vitrages en option, elle laisse entrer la lumière naturelle dans votre garage.

La porte est parfaitement équilibrée grâce à des ressorts multiples. Elle est motorisable.

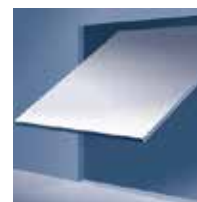

◀ Motif 832, blanc trafic RAL 9016



◀ Motif 902, blanc trafic RAL 9016

◀ Motif 973, blanc trafic RAL 9016, vitrage clair figure 6

Couleurs et surfaces

Les panneaux de porte et de portillon galvanisés sont efficacement protégés de la corrosion et des intempéries.

Les motifs en acier sont disponibles de série en blanc trafic, en 7 ou 15 couleurs préférentielles à prix avantageux, en près de 200 couleurs selon le nuancier RAL*, ou encore en couleurs tendances gris anthracite CH 703, noir 2100 sablé, gris 2900 sablé et bleu canon sur certaines versions. Les portes sont livrées avec un revêtement d'apprêt de couleur identique à l'extérieur et à l'intérieur. Le cadre dormant est livré de série en version galvanisée sans revêtement d'apprêt ou, en option, de la couleur de la porte.

Le Decrograin, film synthétique résistant au UV placé sur la face extérieure du tablier allie les qualités et la durabilité de l'acier et l'aspect authentique du bois.

Pour ces portes, le cadre dormant galvanisé est livré dans un ton brun assorti au décor.

1 RAL 9016 Blanc trafic	12 RAL 6005 Vert mousse
2 RAL 9006 Aluminium blanc	13 RAL 5014 Bleu pigeon
3 RAL 8028 Brun terre	14 RAL 5011 Bleu acier
4 RAL 7040 Gris fenêtre	15 RAL 3004 Rouge pourpre
5 RAL 7035 Gris clair	16 RAL 3003 Rouge rubis
6 RAL 7016 Gris anthracite	17 Gris anthracite CH 703
7 RAL 6009 Vert sapin	18 Noir 2100 sablé
8 RAL 1015 Ivoire clair	19 Gris 2900 sablé
9 RAL 8003 Brun argile	20 Bleu canon
10 RAL 8001 Terre de Siègne	21 Deco grain Golden Oak (chêne doré)
11 RAL 7030 Gris pierre	22 Deco grain Rosewood (palissandre)

Couleur standard



Couleurs préférentielles

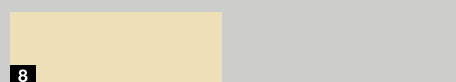
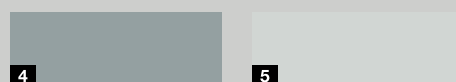

Couleurs préférentielles NEW COLOR**

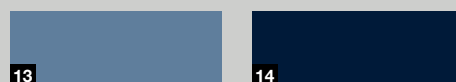
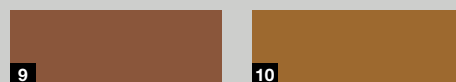

Couleurs tendances***

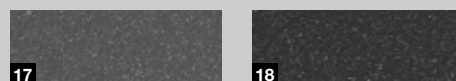

Décor Deco grain (Porte N 80)

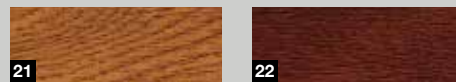

A noter :

Toutes les couleurs mentionnées sont comparables aux couleurs RAL respectives.

Pour des raisons techniques d'imprimerie, les teintes et surfaces représentées n'ont pas de caractère contractuel. Demandez conseil à votre partenaire Hörmann.

* A l'exception des couleurs perlées, luminescentes et métallisées.

** Sur motifs 822, 825, 902, 968, 973 uniquement, hors N 500

*** Noir sablé, gris sablé, bleu canon uniquement sur les motifs 822, 825, 902, 968, 973, hors DF 98

Bois massifs naturels

Tous les motifs de portes au design Softline sont livrés de série avec un revêtement bois exclusif sur le cadre dormant et le tablier de porte.

Sur demande, le cadre dormant est également disponible sans revêtement bois.

La surface satinée des portes au design Softline possède un triple revêtement de couleur lui permettant de résister à la lumière et aux intempéries. L'encadrement de porte est doté d'un revêtement d'apprêt à base de poudre polyester blanc pour les portes blanches et de couleur ou brun terre pour les portes avec lasure de bois.

9 Portes en bois en design Softline

Le bord des lattes profilées au design Softline (120 x 14 mm) est légèrement arrondi, conférant un aspect élégant aux motifs bois*.

10 Porte en bois, motif 936 basic

Le revêtement de porte est constitué de lattes profilées arrondies rabotées en pin du Nord. La face arrière reçoit une imprégnation de base et est en partie exécutée brut de sciage. Les lattes de bois profilées sont insérées dans un châssis en acier avec socle en partie basse.

Essences de bois massif



Teintes

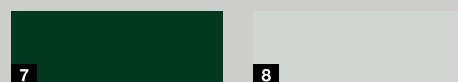
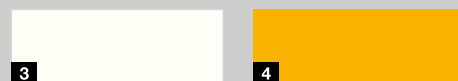
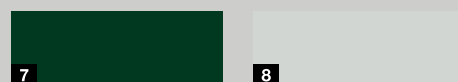

- 1 Pin du Nord
- 2 Hemlock
- 3 Blanc pur
- 4 Jaune sapin
- 5 Bleu royal
- 6 Bleu pigeon
- 7 Vert sapin
- 8 Gris clair

A noter :

Toutes les portes avec panneau en bois sont emballées dans un film protecteur afin de les protéger lors du transport et sur chantier.

* Non réalisable pour le motif 936 basic

Poignées raffinées exclusives

Cette poignée de porte développée par des designers et des experts en sécurité possède une forme unique. Sa conception ergonomique vous permet une prise en main sûre et efficace.

Les portillons indépendants peuvent être dotés d'une garniture à béquilles arrondies dans l'ensemble des matériaux illustrés. De série avec béquille de chaque côté ou sur demande avec garniture à bouton fixe.

La serrure à cylindre est compatible avec les autres cylindres de la maison.



- 1 Synthétique noire
- 2 Garniture à béquille arrondie, noire
- 3 Fonte d'aluminium blanc, RAL 9016
- 4 Fonte d'aluminium ton brun, RAL 8028
- 5 Fonte d'aluminium ton argent
- 6 Acier inoxydable brossé
- 7 Acier inoxydable poli

A noter :

Toutes les couleurs mentionnées sont comparables aux couleurs RAL respectives.

Luminosité grâce aux vitrages

Un vitrage n'est pas seulement un élément design. La lumière du jour pénétrant à l'intérieur permet de créer une atmosphère lumineuse et cosy. Une solution idéale lorsque le garage fait également office d'atelier.

En fonction du motif de votre porte, faites votre sélection parmi divers types de vitrage constitués de vitres synthétiques de 3 mm d'épaisseur, en exécution transparente ou à structure cristalline.

Portes en acier
(Porte N 80 et S95)



1



2



3

Portes en bois

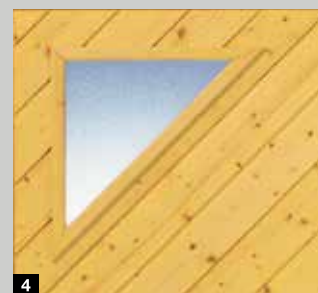

4



5



6

Type de vitrage	Matériau	Motifs de porte
1 Vitrage figure 4 (283 x 203 mm)	Cadre synthétique de la couleur de la porte	902, 941, 957, 971, 973, 822, 825 (sauf Decograin)
2 Vitrage figure 5 (283 x 203 mm)	Cadre synthétique de la couleur de la porte	902, 941, 957, 971, 973, 822, 825 (sauf Decograin)
3 Vitrage figure 6 (283 x 203 mm)	Cadre synthétique de la couleur de la porte	902, 941, 957, 971, 973, 822, 825 (sauf Decograin)
4 Vitrage figure 21 (375 x 375 mm)	Bois	925, 927, 931
3 Vitrage figure 23 (277 x 199 mm)	Bois	933, 934, 937
6 Vitrage figure 24 (199 x 277 mm)	Bois	933, 934, 937



▲ Motif 825 avec design asymétrique 500S, gris anthracite CH 703

Motif design asymétrique 500S

Chaque ensemble est composé de 4 motifs en inox. Deux ensembles de motifs sont collés.

Uniquement sur les portes basculantes N 80, motif 825 collé en usine.

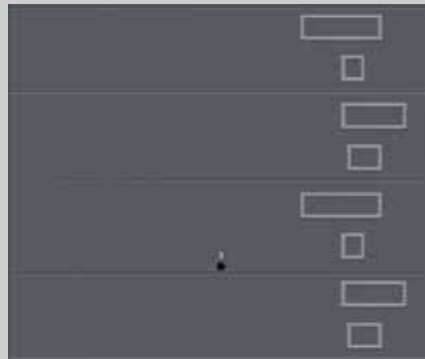

Disposition 1
Verticale à droite
Motif 825, gris anthracite CH 703

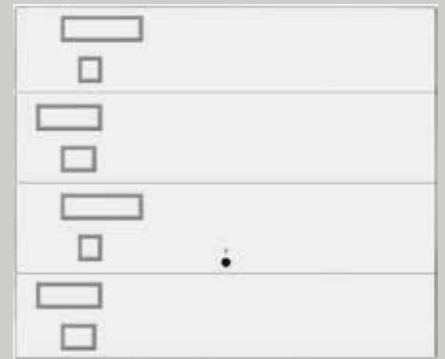

Disposition 2
Verticale à gauche
Motif 825, blanc trafic RAL 9016

Parements inox 316L

Ensemble comprenant un ou plusieurs motifs inox 316L, collés en usine ou pouvant être fixés ultérieurement par l'utilisateur.

Uniquement sur les portes basculantes N 80:

Motif 822, positionnement en usine vertical sur les panneaux d'extrémité ou horizontal sur le panneau supérieur.

Motif 825, positionnement en usine sur l'extrémité des panneaux ou horizontal sur le panneau du haut.

Hauteur des éléments design:

Motif 451: 240 mm

Motif 454: 240 mm

Motif 451L: 339 mm

Motif 459: ø 280 mm

Les motifs peuvent aussi être commandés séparément et collés par l'utilisateur sur site avec d'autres configurations.

Le nombre de motifs peut varier en fonction des dimensions de porte.

D'autres dispositions peuvent être étudiées. Nous consulter.

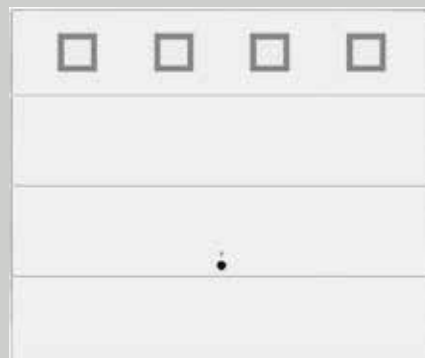

Motif 451, blanc trafic RAL 9016



Motif 454, gris 2900 sablé

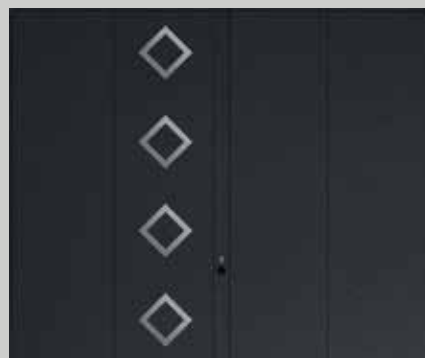

Motif 451L, noir 2100 sablé
Kit de personnalisation, à positionner par l'utilisateur



Motif 459, bleu canon
Kit de personnalisation, à positionner par l'utilisateur



▲ Motif 825, gris anthracite CH 703

Hörmann recommande de motoriser les portes des garage. Pour les cas où la porte ne peut pas être motorisée, deux modèles de portes basculantes ont été adaptés et certifiés afin de répondre aux exigences d'accessibilités pour les personnes à mobilité réduite

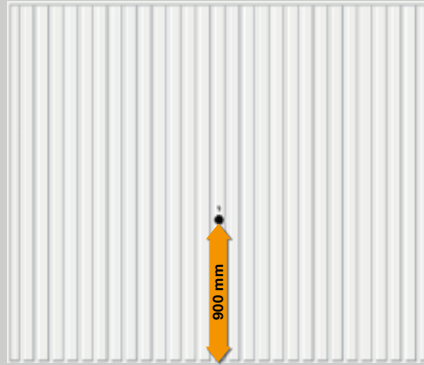

Motif 902
Acier profilé

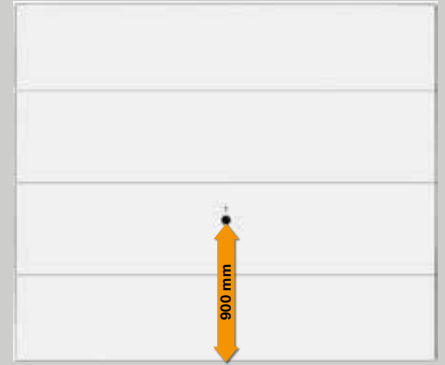

Motif 825
Acier profilé

Conforme aux exigences d'accessibilité pour les personnes à mobilité réduite :

- Poignée placée à 90 cm du sol
- Effort nécessaire pour manœuvrer la porte inférieur à 50 N
- Perche de levage en accessoires
- Motorisation recommandée
- Certifié conforme par un organisme indépendant



Portes testées par un organisme indépendant

Dimensions (Motif 825) :

- 2375 x 2000 mm
- 2375 x 2125 mm
- 2500 x 2000 mm
- 2500 x 2125 mm

Dimensions (Motif 902) :

- Toutes dimensions standards et hors standards et les dimensions développées pour les PMR :
- 3170 x 2000 mm
- 3300 x 2125 mm
- 3500 x 2125 mm

La circulaire interministérielle n° DGUHC 2007-53 du 30-11-2007 impose :

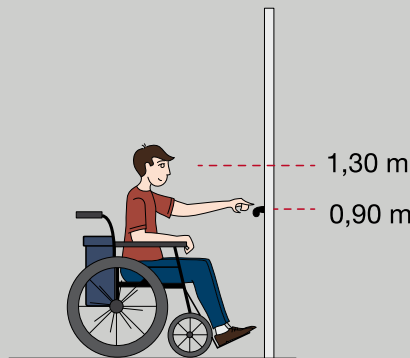
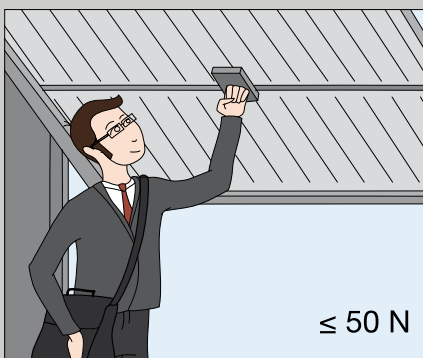

Perche de levage en option pour ouvrir et fermer la porte

Configurations possibles du garage :

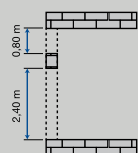

Porte standard et bloc-porte associé

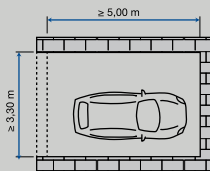

Porte élargie

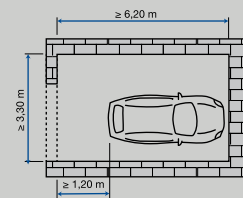

Porte standard

Place à votre nouvelle porte !

Un beau jour, il est temps de changer votre porte de garage. Pour toutes les configurations, Hörmann vous offre une solution de montage adaptée et esthétique. Spécialement conçues pour la rénovation, les dimensions standards au prix avantageux vous permettent de réaliser de vraies économies et d'obtenir votre porte basculante Berry plus rapidement. De plus, votre partenaire Hörmann vous propose le pack tout compris :

- Conseil compétent
- Métrage sur place
- Montage professionnel
- Démontage et élimination écologique









Panneaux de compensation et profilés de rénovation

Si la baie de votre garage est plus haute ou plus large que notre porte de garage en dimension standard économique, comblez tout simplement les côtés ou le linteau à l'aide de profilés adaptés à la nouvelle porte. Si la maçonnerie devait être endommagée lors du démontage de l'ancienne porte, un profilé de rénovation **1** permettrait d'obtenir un résultat parfait, sans travaux de crépissage supplémentaires.



Profilé de fermeture en caoutchouc

Pour les garages sans seuil, un profilé de fermeture en caoutchouc à élasticité durable et résistant aux intempéries empêche la pénétration de feuilles, de grêle et de neige.



Rénovation de garages préfabriqués avec des dimensions standards économiques

Tôt ou tard, chacun se lasse de devoir repeindre son ancienne porte de garage ainsi que de la manœuvre compliquée d'une porte à vantail. C'est ici qu'intervient la nouvelle porte basculante Berry dans une dimension standard particulièrement économique. Son revêtement d'apprêt polyester lui confère une résistance durable aux intempéries. Bien entendu, la nouvelle porte s'ouvre beaucoup plus facilement.

Fiables, sûres, sans entretien

Les motorisations de porte de garage Hörmann sont parfaitement adaptées à votre porte basculante Hörmann. Cela signifie une commande simple, un confort maximal et une sécurité de commande élevée. Aussi simple que la télécommande de votre téléviseur, nos élégants émetteurs vous permettent d'ouvrir votre porte depuis votre véhicule d'une simple pression sur un bouton. Vous pouvez également commander votre porte à l'aide d'éléments de commande fixes tels qu'un clavier à code sans fil ou un lecteur digital sans fil.



Motorisations de porte
de garage et de portail
Motorisations de porte basculante Hörmann - Motorisations de portail



Vous trouverez d'autres informations
dans la brochure Motorisations
de porte de garage et de portail.







SupraMatic

La motorisation ultra rapide aux nombreuses fonctions additionnelles

- De série avec émetteur à 5 touches HS 5 BS
- Interrogation de la position de porte
- Faible consommation électrique
- Programmation simple
- Double affichage à 7 segments
- Éclairage LED à commande séparée avec classe d'efficacité énergétique A++ ■ **NOUVEAU**
- Ouverture réglable pour l'aération
- Capot de motorisation en aluminium brossé
- Verrouillage de porte automatique



HS 5 BS à surface structurée noire mate avec extrémités chromées

	SupraMatic E	SupraMatic P
Particularité		Pour portes en bois et portes à portillon incorporé
Équipement		Cellule photoélectrique
Cycles par jour / heure	25 / 10	50 / 10
Force de traction et de poussée	650 N	750 N
Effort de pointe	800 N	1000 N
Vitesse d'ouverture max.	22 cm/s	22 cm/s
Largeur de porte max.	5500 mm	6000 mm
Surface de porte max.	13,75 m ²	15 m ²



ProMatic

Le modèle de base économique avec la qualité supérieure Hörmann

- De série avec émetteur à 4 touches HSE 4 BS
- Ouverture réglable pour l'aération
- Verrouillage de porte automatique
- Éclairage LED avec classe d'efficacité énergétique A++ ■ **NOUVEAU**



ProMatic Akku

Pour garages sans raccordement secteur

- Émetteur de série et fonctions identiques à la ProMatic
- Module solaire optionnel pour le rechargement de la batterie



HSE 4 BS à surface structurée noire mate avec extrémités synthétiques



ProMatic Akku avec module solaire

	ProMatic	ProMatic Akku
Particularité		Pour garages sans raccordement secteur
Cycles par jour / heure	12 / 5	5 / 2
Force de traction et de poussée	600 N	350 N
Effort de pointe	750 N	400 N
Vitesse d'ouverture max.	14 cm/s	13 cm/s
Largeur de porte max.	5000 mm	3000 mm
Surface de porte max.	11,25 m ²	8 m ²

* Retrouvez les conditions de garantie détaillées sur le site www.hormann.fr



Emetteur HS 5 BS

4 touches de fonction plus touche d'interrogation,
1 surface brillante noire ou blanche
2 surface structurée noire



Emetteur HS 4 BS

4 touches de fonction,
3 surface structurée noire

Emetteur HS 1 BS

1 touche de fonction,
4 surface structurée noire

Emetteur HSE 1 BS

1 touche de fonction, œillet pour porte-clés inclus
5 surface structurée noire



Emetteur HSE 4 BS

4 touches de fonction, œillet pour porte-clés inclus
6 surface structurée noire avec extrémités chromées ou synthétiques

Emetteur HSE 2 BS

2 touches de fonction, œillet pour porte-clés inclus
7 surface brillante noire ou blanche
8 surface brillante en vert, violet, jaune, rouge ou orange
9 décors argent, carbone et bois de racine foncé



(Ill. de gauche à droite)



10 Emetteur HSD 2-A BS

Design aluminium, 2 touches de fonction, également utilisable comme porte-clés

11 Emetteur HSD 2-C BS

Design chromé brillant, 2 touches de fonction, également utilisable comme porte-clés



16 Clavier à code sans fil FCT 3 BS

Pour 3 fonctions, avec touches rétroéclairées



17 Clavier à code sans fil FCT 10 BS

Pour 10 fonctions, avec touches rétroéclairées et clapet de protection



12 Emetteur HSP 4 BS

4 touches de fonction, avec verrouillage électronique de touche, anneau porte-clés inclus



13 Emetteur HSZ 1 BS

1 touche de fonction, pour logement dans un allume-cigare

14 Emetteur HSZ 2 BS

2 touches de fonction, pour logement dans un allume-cigare



18 Lecteur d'empreinte digitale sans fil FFL 12 BS

Pour 2 fonctions et jusqu'à 12 empreintes digitales



15 Bouton-poussoir sans fil FIT 2-1 BS

■ **NOUVEAU** dès l'automne 2017

Pour 2 fonctions, possibilité de raccorder jusqu'à 2 éléments de commande par câble, par ex. contacteur à clé



Contacteur à clé ■ NOUVEAU

19 STAP 50

20 STUP 50

En exécution à encastrer ou en applique, incluant 3 clés

Confort d'utilisation et sécurité maximale



Seules et combinées aux motorisations Hörmann, les portes basculantes Berry sont contrôlées et certifiées selon les exigences élevées de la norme européenne 13241-1 en matière de sécurité. Autant d'assurance, pour vous et votre famille, d'avoir opté pour une porte basculante de qualité en acquérant la porte Berry Hörmann.

Comparez, vous verrez !





1 Cuvette emboutie unique dans les rails de guidage

Une fois l'ouverture achevée, la porte est amortie par la butée et vient se placer de manière sûre dans la cuvette emboutie dans les rails de guidage.



2 Fermeture confortable et protection anti-pincement

Grâce à la forme spéciale du bras à levier, la porte se ferme automatiquement. Des joints synthétiques flexibles entre le tablier de porte et le cadre (aucun contact de composants en acier) ainsi que des caches de protection supplémentaires placés au-dessus des bras à levier assurent une sécurité anti-pincement efficace.



3 Système de sécurité à ressorts multiples

En cas de rupture de l'un des ressorts, les autres ressorts intacts protègent la porte. L'écartement entre les spires des ressorts est si faible que même les enfants et leurs petits doigts sont protégés de tout pincement.



4 Sécurité anti-effraction grâce à un verrouillage à pènes tournants exclusif

Ce type de verrouillage permet de fixer les coins du tablier de porte au cadre, rendant ainsi tout relevage quasi impossible. Le set d'extension optionnel facile à monter vous permet en outre de verrouiller la porte par le haut.

5 Construction de porte à toute épreuve

Le large cadre dormant tubulaire galvanisé ainsi que les renforts horizontaux du tablier apportent une grande stabilité aux portes basculantes Berry.

6 Guidage par rail

Le guidage par rail précis empêche tout déraillement du tablier de porte et assure en outre un fonctionnement de porte léger et silencieux grâce à ses galets de guidage synthétiques résistant à l'usure.

7 Protection efficace

La butée de seuil de série protège de la pluie et du vent. Un profilé de fermeture en caoutchouc est disponible en option pour les garages avec sol continu.

Brevet Hörmann

Brevet Hörmann

Bordures de voie, allées courtes, ou linteaux cintrés

La porte basculante sans rail G97 est non débordante ce qui évite les risques d'accidents en bordure de voie. Elle est conforme à la norme européenne 13241-1 en matière de sécurité. Les vérins à ressort réglables offrent un fonctionnement sûr. La conception de la porte assure un arrêt franc et sans rebond en fin d'ouverture.





1 Fonctionnement aisé

Les vérins à ressort assurent un mouvement aisé du panneau de porte. Un fonctionnement optimal peut être obtenu par réglage des vérins.



2 Etanchéité

La forme spéciale du profil permet une étanchéité excellente entre le cadre dormant et le panneau de porte.



3 Guidage précis

Le mouvement aisé et silencieux est garanti par un guidage précis réalisé à l'aide des galets synthétiques inusables dans les rails verticaux.



4 Serrure spéciale à l'intérieur

Avec cylindre profilé de sécurité à fonction multiple, pouvant être intégré dans le système de fermeture. La serrure est également équipée d'une poignée en étoile et d'une goupille de sécurité pour un verrouillage efficace.



5 Arrêts de sécurité

Les tampons en caoutchouc dans la partie haute des rails de guidage verticaux assurent un arrêt franc de la porte en fin d'ouverture. Les arrêts de sécurité à ressort évitent son rebond.



6 Verrouillage par loquetaux

Deux loquetaux supérieurs assurent le verrouillage efficace et sûr de la porte.



7 Poignée

La poignée extérieure de forme ergonomique est fabriquée en matière synthétique inusable. Elle est la signature de la qualité Hörmann.



8 Bouton supplémentaire

Le bouton supplémentaire, monté en partie haute du panneau de porte, facilite l'ouverture et la fermeture.

Plafonds hauts ou encombrés

La porte basculante débordante sans rail S95 ne nécessite aucune fixation au plafond. Elle répond aux exigences de la norme européenne 13241-1 en matière de sécurité. Une barre stabilisatrice assure une parfaite rigidité pendant la manœuvre. Le système de ressorts multiples intègre une sécurité anti-pincement.





1 Les baguettes d'appui évitent le contact direct du panneau de porte avec le cadre dormant.



2 Les coussinets en matière synthétique permettent un mouvement silencieux de la porte.



3 La porte est fermée efficacement à 2 points par des loqueteaux réglables latéraux qui se verrouillent derrière le cadre dormant.
La barre stabilisatrice assure une parfaite rigidité de la porte pendant la manœuvre.



4 Les rails de guidage fixés sur le tablier de porte assurent un mouvement aisé et silencieux. L'ensemble de bielles donne à la porte une bonne stabilité pendant la manœuvre.



5 Le système de ressorts multiples avec sécurité anti-pincement. Une barrette de réglage avec trous permet d'ajuster l'équilibrage de la porte.



6 La porte est équipée d'une serrure spéciale avec cylindre, goupille de sécurité et poignée en étoile.

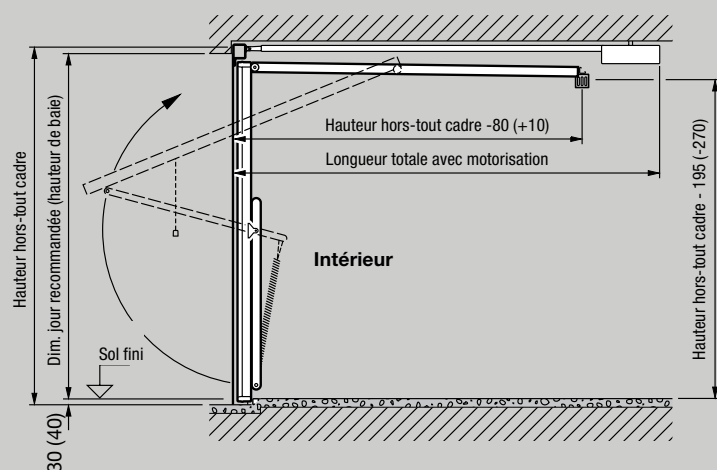

Longueur totale avec motorisation (GLA)
 3200 mm jusqu'à une hauteur de porte de 2500 mm,
 ProMatic / SupraMatic
 3450 mm jusqu'à une hauteur de porte de 2750 mm,
 ProMatic / SupraMatic

Dimensions entre parenthèses = type de porte N 500

Porte N 80 pour boîtes

Domaine dimensionnel des portes N 80

Coupe horizontale – Pose derrière la baie / derrière l'ouverture

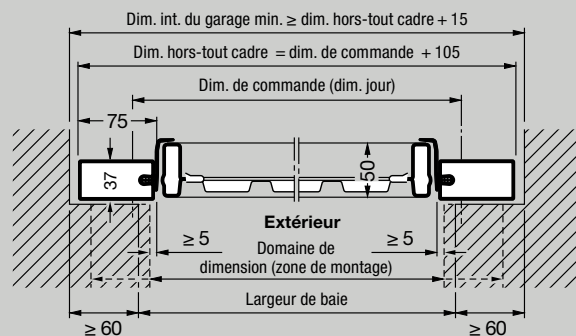

Hauteur de porte (BRH)	2750																				
	2625																				
	2500																				
	2375																				
	2250																				
	2125																				
	2000																				
	1875																				
		2000	2250	2500	2625	3000	3250	3500	3750	4000	4500	4750	5000								
		Largeur de porte (BRB)																			

Dimensions standards N 80*

Coupe verticale – Porte avec seuil

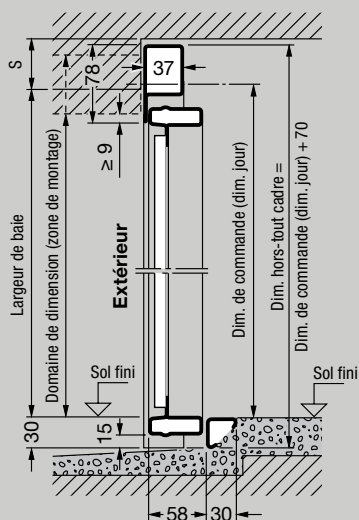

Dimensions de commande		Dimensions hors-tout cadre		Dimensions de passage libre**	
BRB (largeur)	BRH (hauteur)	RAM B (largeur)	RAM H (hauteur)	LDB (largeur)	LDH (hauteur)
2250	1920	2355	1990	2110	1800
	2000	2355	2070	2110	1880
	2075	2355	2145	2110	1955
	2125	2355	2195	2110	2005
2375	1920	2480	1990	2235	1800
	2000	2480	2070	2235	1880
	2075	2480	2145	2235	1955
	2125	2480	2195	2235	2005
	2250	2480	2320	2235	2130
2500	2375	2480	2445	2235	2255
	1920	2605	1990	2360	1800
	2000	2605	2070	2360	1880
	2075	2605	2145	2360	1955
	2125	2605	2195	2360	2005
	2250	2605	2320	2360	2130
	2375	2605	2445	2360	2255
	2500	2605	2570	2360	2380
2625	2750	2605	2820	2360	2630
	2125	2730	2195	2485	2005
	2000	2855	2070	2610	1880
2750	2125	2855	2195	2610	2005
	2000	3105	2070	2860	1880
3000	2125	3105	2195	2860	2005

Coupe verticale N 500

Pose derrière la baie

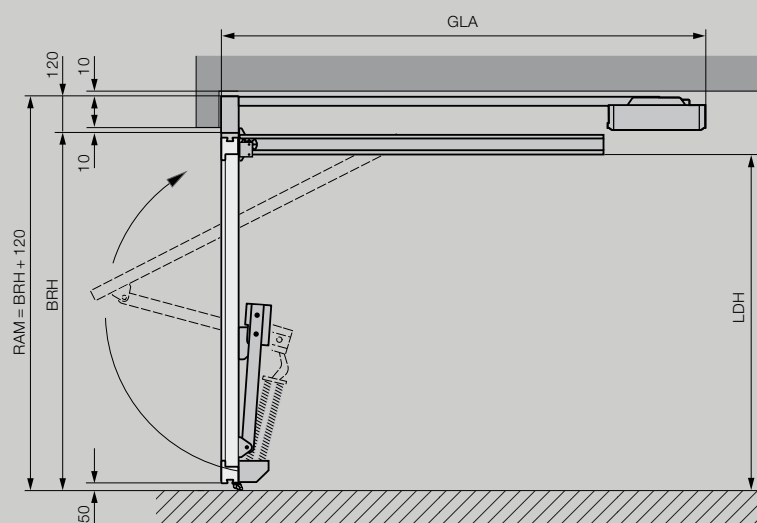

Explicatifs

Dimensions de commande

BRB	Largeur jour
BRH	Hauteur jour
RAM B	Largeur hors-tout cadre
RAM H	Hauteur hors-tout cadre
LDB	Largeur de passage libre
LDH	Hauteur de passage libre
GIM	Dimension intérieure du garage
EFM	Dimension finale recommandée
FM	Dimension finale
EBB	Zone de montage en largeur
EBH	Zone de montage en hauteur
OFF	Sol fini
GLA	Longueur totale avec motorisation
S	Linteau nécessaire

N 80

Avec panneau acier ≥ 50 mm
Motifs 905 et 941 ≥ 65 mm
Avec panneau bois ≥ 65 mm

N 500

Sans motorisation ≥ 90 mm
Avec motorisation ≥ 100 mm

Portes avec profilé de rénovation

En largeur, la dimension finale peut être inférieure de max. 10 mm à la dimension recommandée. En cas d'exécution avec profilé de seuil, la hauteur peut être inférieure de max. 10 mm à la dimension finale recommandée. Pour les portes avec sol continu (cadre dormant sur sol fini), rajoutez 30 mm à la dimension finale recommandée.

A noter :

- * En fonction du motif de porte
- ** Dimension de passage libre pour porte avec seuil

Coupe horizontale N 500

Pose derrière la baie

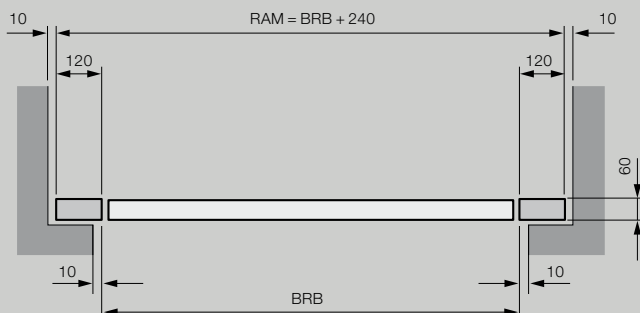

Longueur totale avec motorisation

GLA

SupraMatic	
BRH < 2500	3200
BRH < 2750	3450

Hauteur de passage libre LDH

BRB < 4000	= BRH - 130
BRB \geq 4005	= BRH - 170

Largeur de passage libre LDB

LDB	= BRB - 100
-----	-------------

Remarque

Pour de plus amples informations, reportez-vous aux cahiers techniques ou demandez conseil à votre partenaire Hörmann.

Domaine dimensionnel des portes N 500*

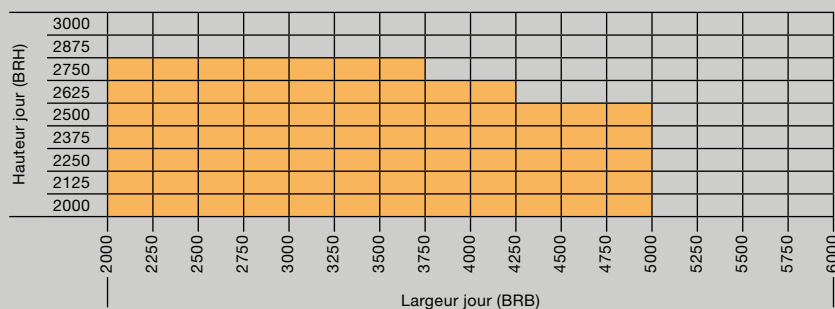

Dimensions standards F80 pour garages préfabriqués*

Dimensions de commande		Dimensions hors-tout cadre		Dimensions de passage libre**		Dimension tableau fini* (zone de montage)		
BRB	BRH	RAMB	RAMH	LDB	LDH	Largeur	x	Hauteur
2325	1905	2459	2008	2185	1785	2399 - 2439	x	1948 - 1968
2350	1935	2484	2038	2210	1815	2424 - 2464	x	1978 - 1998
2375	2045	2509	2148	2235	1925	2449 - 2489	x	2088 - 2108
2375	2075	2509	2178	2235	1955	2449 - 2489	x	2118 - 2138
2425	2075	2559	2178	2285	1955	2499 - 2539	x	2118 - 2138
2455	1905	2589	2008	2315	1785	2529 - 2569	x	1948 - 1968
2480	1935	2614	2038	2340	1815	2554 - 2594	x	1978 - 1998
2485	2045	2619	2148	2345	1925	2559 - 2599	x	2088 - 2108
2500	2075	2634	2178	2360	1955	2574 - 2614	x	2118 - 2138
2500	2100	2634	2203	2360	1980	2574 - 2614	x	2143 - 2163
2560	2125	2694	2228	2420	2005	2634 - 2674	x	2168 - 2188
2570	2125	2704	2228	2430	2005	2644 - 2684	x	2168 - 2138
2590	2075	2724	2178	2450	1955	2664 - 2704	x	2118 - 2138
2590	2125	2724	2228	2450	2005	2664 - 2704	x	2168 - 2188
2705	2125	2839	2228	2565	2005	2779 - 2819	x	2168 - 2188
2715	2075	2849	2178	2575	1955	2789 - 2829	x	2118 - 2138
2720	2200	2854	2303	2580	2080	2794 - 2834	x	2243 - 2263
2730	2125	2864	2228	2590	2005	2804 - 2844	x	2168 - 2188

Disposition des pattes d'ancrage

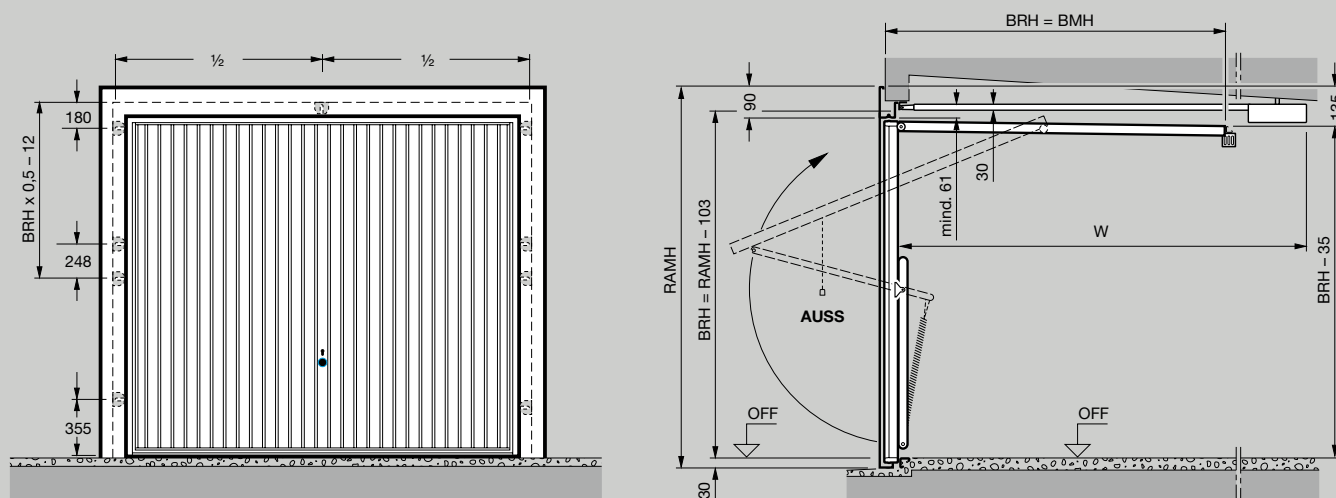

Montage par chevilles

(profondeur jour min. 75 mm)

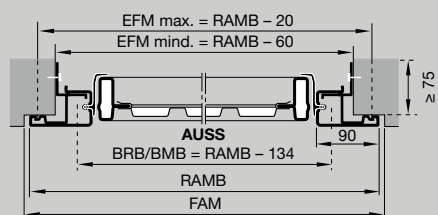

Montage par pinces

(profondeur jour min. 50 mm, max. 100 mm)

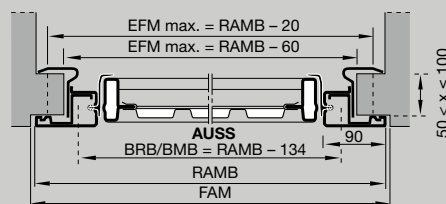

avec seuil

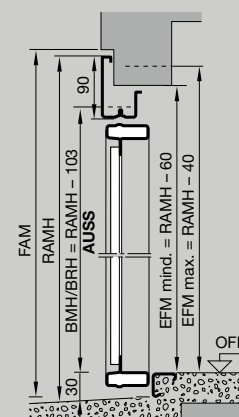

Portillon indépendant à 1 vantail avec huisserie d'angle

Coupe verticale – Porte sans seuil

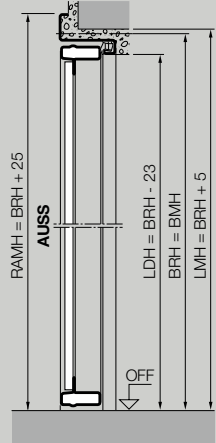

Portillon indépendant à 2 vantaux avec huisserie d'angle

Coupe verticale – Porte avec seuil



Coupe horizontale

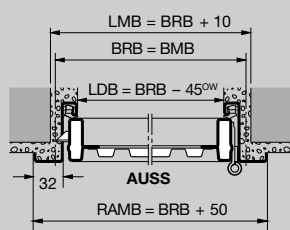

Coupe horizontale

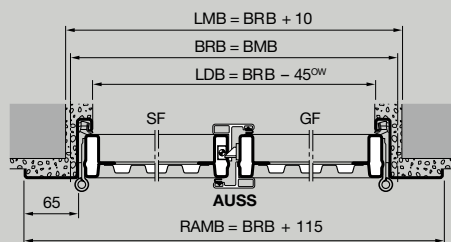

Explicatifs

BMB Largeur de commande
 BMH Hauteur de commande
 BRB Largeur jour
 BRH Hauteur jour

LMB Largeur de maçonnerie
 LMH Hauteur de maçonnerie

RAMB Largeur hors-tout cadre
 RAMH Hauteur hors-tout cadre

LDB Largeur de passage libre
 LDH Hauteur de passage libre

En cas d'angle d'ouverture inférieur à 180°, la largeur de passage libre diminue.

W Longueur totale motorisation ProMatic / SupraMatic

3200 mm jusqu'à 2500 mm de hauteur

OFF Sol fini

AUSS Extérieur

OW Angle d'ouverture 180°

RSL Profilé de protection anti-pluie

SF Vantail semi-fixe

GF Vantail d'entrée

A noter :

* En fonction du motif de porte

** LDH pour porte avec seuil

*** LDH sans seuil + 15 mm

**** Découpe par l'utilisateur de la zone des verrous latéraux en U

Dimensions standards des portillons indépendants à 1 vantail avec huisserie d'angle

Dimension de commande		Dimension de maçonnerie		Dimension de passage libre avec seuil***		Hauteur de béquille (env.)
BRB	BRH	LMB	LMH	LDB	LDH	A partir du sol fini
875	1875	885	1880	830	1837	990
	2000	885	2005	830	1962	1050
	2125	885	2130	830	2087	1115
1000	2000	1010	2005	955	1962	1050
	2125	1010	2130	955	2087	1115

Dimensions et exécutions hors-standards sur demande. Dimensions jours max. : 1250 x 2375 mm.

Les dimensions standards avec panneau acier et préparées pour panneau par l'utilisateur sont livrées de série pour ouverture extérieure. L'inversion des ferrures permet une ouverture intérieure. Les motifs avec panneau bois en applique sont uniquement possibles pour une ouverture extérieure.

Domaine dimensionnel des portillons indépendants à 2 vantaux avec huisserie d'angle

Largeur (BRB) 1300 à 2500 mm

Hauteur (BRH) 1750 à 2250 mm

Exécution standard pour ouverture extérieure, vantail d'entrée à droite. Les mentions ouverture intérieure ou disposition du vantail d'entrée à gauche doivent, le cas échéant, être spécifiées lors de la commande !

Variantes de montage portillons indépendants

Ouverture extérieure

A 1 vantail

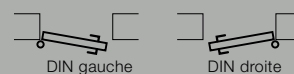

A 2 vantaux

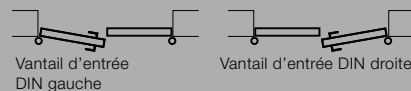

Ouverture intérieure

A 1 vantail

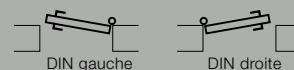

A 2 vantaux

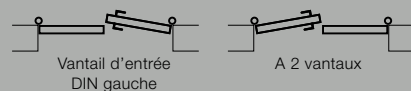

Pour les portillons ouvrant vers l'intérieur, l'équerre de butée ou l'équerre de transport inférieure doit être retirée et une évacuation d'eau vers l'extérieur doit être assurée. Les portillons exposés aux intempéries doivent de préférence être montés avec ouverture extérieure.

Portillon indépendant à 1 vantail avec huisserie tubulaire de 65 mm

Coupe verticale – Porte sans seuil

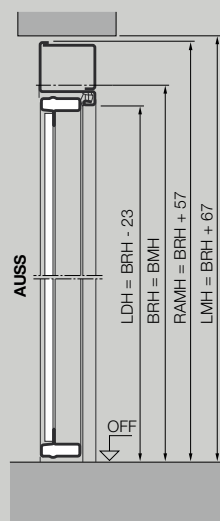

Portillon indépendant à 2 vantaux avec huisserie tubulaire de 65 mm

Coupe verticale – Porte avec seuil

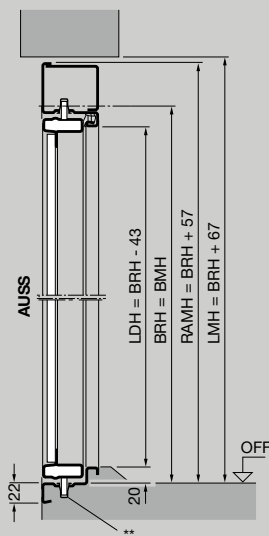

Coupe horizontale

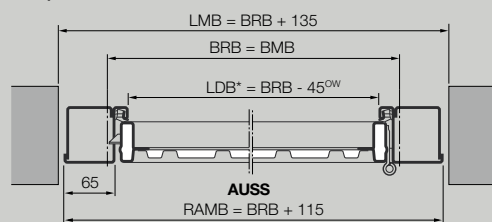

Coupe horizontale

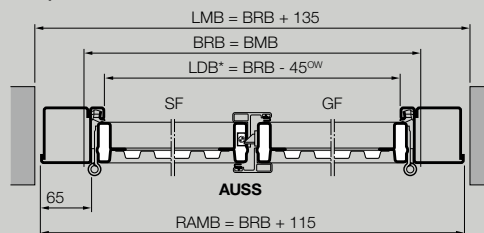

Dimensions standards des portillons indépendants à 1 vantail avec huisserie tubulaire de 65 mm

Dimension de commande		Dimension de maçonnerie		Dimension de passage libre avec seuil*		Hauteur de béquille (env.) A partir du sol fini
BRB	BRH	LMB	LMH	LDB	LDH	
875	1875	1010	1942	830	1837	990
	2000	1010	2067	830	1962	1050
	2125	1010	2192	830	2087	1115
1000	2000	2135	2067	955	1962	1050
	2125	2135	2192	955	2087	1115

Dimensions et exécutions hors-standards sur demande. Dimensions jours max. : 1250 × 2375 mm.

Les dimensions standards avec panneau acier et préparées pour panneau par l'utilisateur sont livrées de série pour ouverture extérieure. L'inversion des ferrures permet une ouverture intérieure. Les motifs avec panneau bois en applique sont uniquement possibles pour une ouverture extérieure.

Domaine dimensionnel des portillons indépendants à 2 vantaux avec huisserie tubulaire de 65 mm

Largeur (BRB) 1300 à 2500 mm
Hauteur (BRH) 1750 à 2250 mm

Exécution standard pour ouverture extérieure, vantail d'entrée à droite. Les mentions ouverture intérieure ou disposition du vantail d'entrée à gauche doivent, le cas échéant, être spécifiées lors de la commande !

Portillon indépendant à 1 vantail avec huisserie tubulaire de 32 mm

Coupe verticale – Porte avec seuil

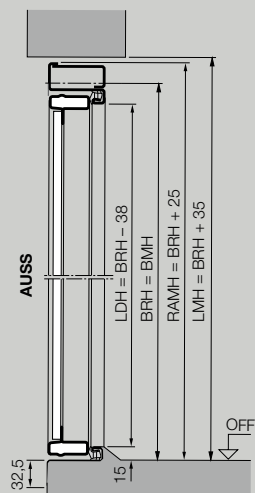

Portillon indépendant à 1 vantail avec huisserie à serrage

Coupe verticale – Porte avec seuil



Coupe horizontale

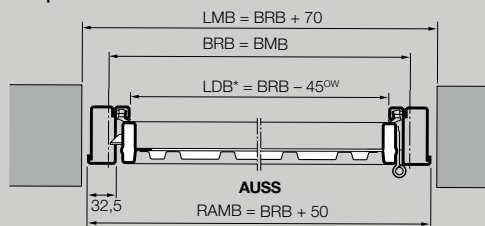

Coupe horizontale

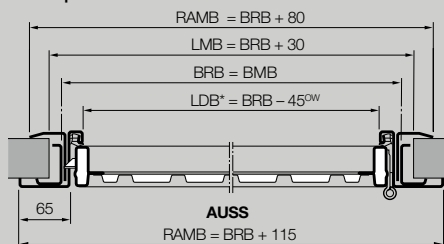

Dimensions standards des portillons indépendants à 1 vantail avec huisserie tubulaire / huisserie à serrage de 32 mm

Dimension de commande		Dimension de maçonnerie		Dimension de passage libre avec seuil*		Hauteur de béquille (env.)
BRB	BRH	LMB	LMH	LDB	LDH	A partir du sol fini
875	1875	945	1910	830	1837	990
	2000	945	2035	830	1962	1050
	2125	945	2160	830	2087	1115
1000	2000	1070	2035	955	1962	1050
	2125	1070	2160	955	2087	1115

Dimensions et exécutions hors-standards sur demande. Dimensions jours max. : 1250 x 2375 mm.

Les dimensions standards avec panneau acier et préparées pour panneau par l'utilisateur sont livrées de série pour ouverture extérieure. L'inversion des ferrures permet une ouverture intérieure. Les motifs avec panneau bois en applique sont uniquement possibles pour une ouverture extérieure.

Explicatifs

BMB Largeur de commande
 BMH Hauteur de commande
 BRB Largeur jour
 BRH Hauteur jour

LMB Largeur de maçonnerie
 LMH Hauteur de maçonnerie

LDB Largeur de passage libre
 LDH Hauteur de passage libre

En cas d'angle d'ouverture inférieur à 180°, la largeur de passage libre diminue.

OFF Sol fini
 AUSS Extérieur
 OW Angle d'ouverture 180°
 SF Vantail semi-fixe
 GF Vantail d'entrée

A noter :

- * LDH sans seuil + 15 mm
- ** Découpe par l'utilisateur de la zone des verrous latéraux en U

Variantes de montage portillons indépendants

Ouverture extérieure

A 1 vantail

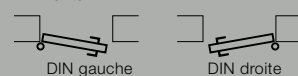

A 2 vantaux

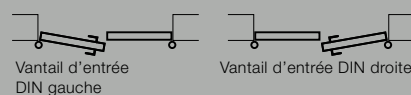

Ouverture intérieure

A 1 vantail

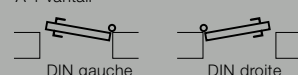

A 2 vantaux

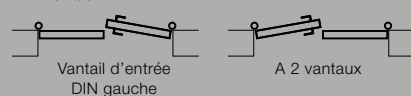

Pour les portillons ouvrant vers l'intérieur, l'équerre de butée ou l'équerre de transport inférieure doit être retirée et une évacuation d'eau vers l'extérieur doit être assurée. Les portillons exposés aux intempéries doivent de préférence être montés avec ouverture extérieure.

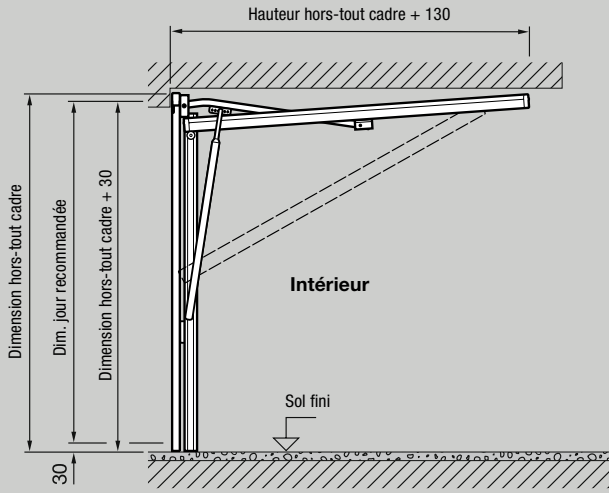

Montage derrière l'ouverture

Coupe horizontale

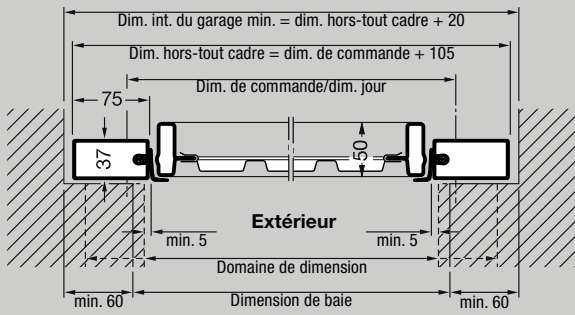

Montage dans l'ouverture

Coupe horizontale

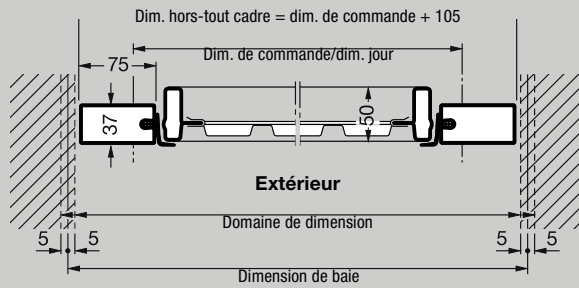

Coupe verticale

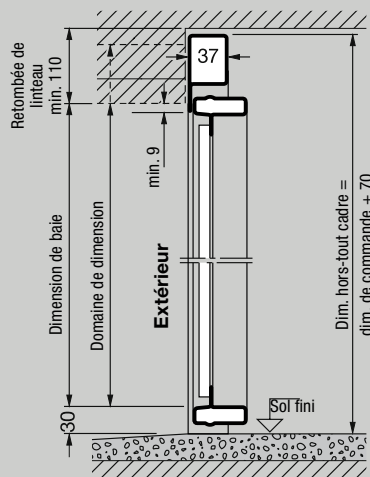

Coupe verticale

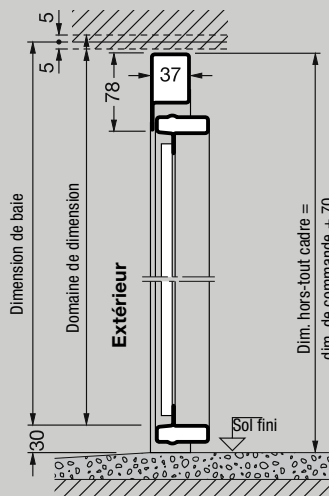

Dimensions standards

Dimensions de commande	Dimensions hors tout cadre	Montage derrière le jour						Montage dans le jour		Passage libre	
		Largeur baie finie			Hauteur baie finie			Largeur baie	Hauteur baie	Largeur	Hauteur*
LB x HB	LB x HB	Nominale	Mini	Maxi	Nominale	Mini*	Maxi*	Mini	Mini*		
2125 x 1920	2230 x 1990	2125	2085	2215	1920	1915	1975	2250	1995	2070	1815
2125 x 2000	2230 x 2070	2125	2085	2215	2000	1995	2055	2250	2075	2070	1895
2250 x 1920	2355 x 1990	2250	2210	2340	1920	1915	1975	2375	1995	2195	1815
2250 x 2000	2355 x 2070	2250	2210	2340	2000	1995	2055	2375	2075	2195	1895
2250 x 2125	2355 x 2195	2250	2210	2340	2125	2120	2180	2375	2200	2195	2020
2375 x 1920	2480 x 1990	2375	2335	2465	1920	1915	1975	2500	1995	2320	1815
2375 x 2000	2480 x 2070	2375	2335	2465	2000	1995	2055	2500	2075	2320	1895
2375 x 2125	2480 x 2195	2375	2335	2465	2125	2120	2180	2500	2200	2320	2020
2375 x 2250	2480 x 2320	2375	2335	2465	2250	2245	2305	2500	2325	2320	2145
2500 x 1920	2605 x 1990	2500	2460	2590	1920	1915	1975	2625	1995	2445	1815
2500 x 2000	2605 x 2070	2500	2460	2590	2000	1995	2055	2625	2075	2445	1895
2500 x 2125	2605 x 2195	2500	2460	2590	2125	2120	2180	2625	2200	2445	2020
2500 x 2250	2605 x 2320	2500	2460	2590	2250	2245	2305	2625	2325	2445	2145

* ajouter 5 mm si la porte est posée sur sol fini. Les cotes indiquées sont valables quand les bâtis sont encastrés de 5 mm dans le sol fini.

Les mesures présentées comme "dimensions jour" sont celles recommandées par l'usine. Les écoinçons latéraux, la retombée de linteau et les domaines des dimensions jour sont en rapport avec ces mesures. Grâce au cadre dormant extra-large des tolérances sur dimensions jour sont possibles.

En cas de montage derrière le jour cette porte de garage peut aussi convenir pour des baies à linteau cintré.

L'ouverture jour doit être accordée plus précisément aux "dimensions jour recommandées".

Passage libre:

En largeur: dimension de commande - 55 mm

En hauteur: dimensions de commande - 105 mm

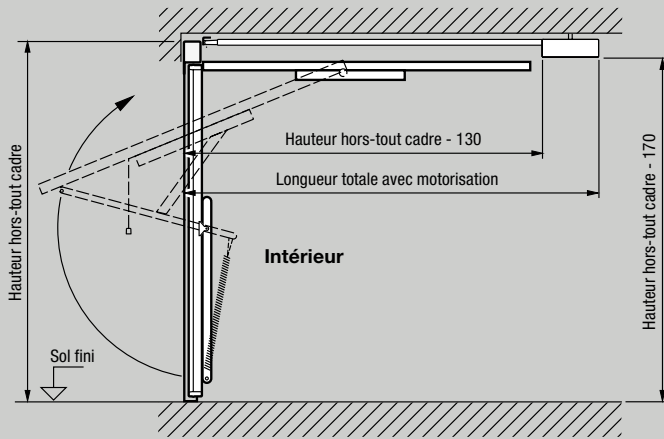

Largeur de passage libre (tous motifs) :
Largeur de commande - 140

Hauteur de passage libre, porte manuelle ou motorisée :
Hauteur de commande - 80
(sur une largeur centrale de porte LB - 700,
la barre stabilisatrice étant plus basse aux extrémités)

Montage derrière l'ouverture

Coupe horizontale

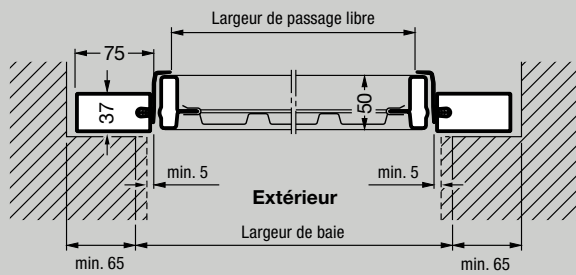

Largeur de commande = largeur de baie
Hauteur de commande = hauteur de baie
La porte est posée sur sol fini.

Montage dans l'ouverture

Coupe horizontale

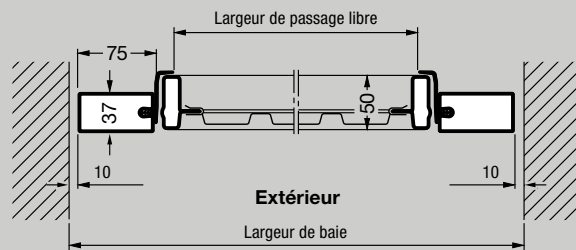

Largeur de commande = largeur de baie - 125
Hauteur de commande = hauteur de baie - 80
La porte est posée sur sol fini.

Coupe verticale

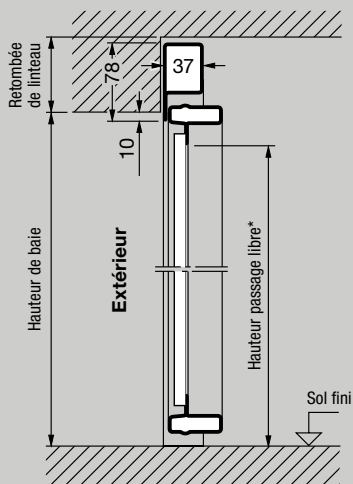

Coupe verticale

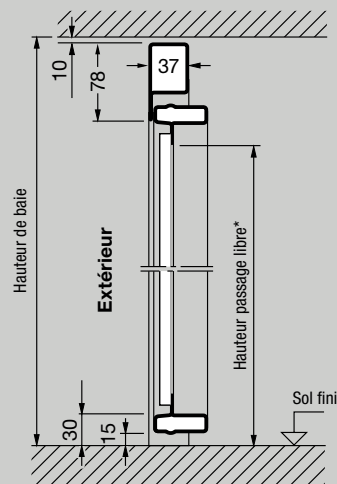

* Attention : la hauteur de passage libre maxi est pour une largeur de porte de largeur de baie - 700 mm

Dimensions standards

Dimensions de commande	Dimensions hors tout cadre	Montage derrière le jour						Montage dans le jour		Passage libre	
		Largeur baie finie			Hauteur baie finie			Largeur baie	Hauteur baie	Largeur	Hauteur*
LB x HB	LB x HB	Nominale	Mini	Maxi	Nominale	Mini*	Maxi*	Mini	Mini*	Largeur	Hauteur*
2000 x 1920	2105 x 1990	2000	1965	2090	1920	1915	1980	2125	1995	1860	1840
2000 x 2000	2105 x 2070	2000	1965	2090	2000	1995	2055	2125	2075	1860	1920
2125 x 1920	2230 x 1990	2125	2090	2215	1920	1915	1980	2250	1995	1985	1840
2125 x 2000	2230 x 2070	2125	2090	2215	2000	1995	2055	2250	2075	1985	1920
2200 x 1920	2305 x 1990	2200	2165	2290	1920	1915	1980	2325	1995	2060	1840
2200 x 2000	2305 x 2070	2200	2165	2290	2000	1995	2055	2325	2075	2060	1920
2200 x 2075	2305 x 2145	2200	2165	2290	2075	2070	2130	2325	2150	2060	1995
2200 x 2125	2305 x 2195	2200	2165	2290	2125	2120	2180	2325	2200	2060	2045
2250 x 1920	2355 x 1990	2250	2215	2340	1920	1915	1980	2375	1995	2110	1840
2250 x 2000	2355 x 2070	2250	2215	2340	2000	1995	2055	2375	2075	2110	1920
2250 x 2075	2355 x 2145	2250	2215	2340	2075	2070	2130	2375	2150	2110	1995
2250 x 2125	2355 x 2195	2250	2215	2340	2125	2120	2180	2375	2200	2110	2045
2250 x 2250	2355 x 2320	2250	2215	2340	2250	2245	2305	2375	2325	2110	2170
2300 x 1920	2405 x 1990	2300	2265	2390	1920	1915	1980	2425	1995	2160	1840
2300 x 2000	2405 x 2070	2300	2265	2390	2000	1995	2055	2425	2075	2160	1920
2300 x 2075	2405 x 2145	2300	2265	2390	2075	2070	2130	2425	2150	2160	1995
2300 x 2125	2405 x 2195	2300	2265	2390	2125	2120	2180	2425	2200	2160	2045
2375 x 1920	2480 x 1990	2375	2340	2465	1920	1915	1980	2500	1995	2235	1840
2375 x 2000	2480 x 2070	2375	2340	2465	2000	1995	2055	2500	2075	2235	1920
2375 x 2075	2480 x 2145	2375	2340	2465	2075	2070	2130	2500	2150	2235	1995
2375 x 2125	2480 x 2195	2375	2340	2465	2125	2120	2180	2500	2200	2235	2045
2375 x 2250	2480 x 2320	2375	2340	2465	2250	2245	2305	2500	2325	2235	2170
2500 x 1920	2605 x 1990	2500	2465	2590	1920	1915	1980	2625	1995	2360	1840
2500 x 2000	2605 x 2070	2500	2465	2590	2000	1995	2055	2625	2075	2360	1920
2500 x 2075	2605 x 2145	2500	2465	2590	2075	2070	2130	2625	2150	2360	1995
2500 x 2125	2605 x 2195	2500	2465	2590	2125	2120	2180	2625	2200	2360	2045
2500 x 2250	2605 x 2320	2500	2465	2590	2250	2245	2305	2625	2325	2360	2170
2625 x 1920	2730 x 1990	2625	2590	2715	1920	1915	1980	2750	1995	2485	1840
2625 x 2000	2730 x 2070	2625	2590	2715	2000	1995	2055	2750	2075	2485	1920
2625 x 2075	2730 x 2145	2625	2590	2715	2075	2070	2130	2750	2150	2485	1995
2625 x 2125	2730 x 2195	2625	2590	2715	2125	2120	2180	2750	2200	2485	2045
2750 x 1920	2855 x 1990	2750	2590	2715	1920	1915	1980	2875	1995	2610	1840
2750 x 2000	2855 x 2070	2750	2715	2840	2000	1995	2055	2875	2075	2610	1920
2750 x 2075	2855 x 2145	2750	2715	2840	2075	2070	2130	2875	2150	2610	1995
2750 x 2125	2855 x 2195	2750	2715	2840	2125	2120	2180	2875	2200	2610	2045
3000 x 1920	3105 x 1990	3000	2965	3090	1920	1915	1980	3125	1995	2860	1840
3000 x 2000	3105 x 2070	3000	2965	3090	2000	1995	2055	3125	2075	2860	1920
3000 x 2075	3105 x 2145	3000	2965	3090	2075	2070	2130	3125	2150	2860	1995
3000 x 2125	3105 x 2195	3000	2965	3090	2125	2120	2180	3125	2200	2860	2045

Hörmann : l'assurance de la qualité



Hörmann KG Amshausen, Allemagne



Hörmann KG Antriebstechnik, Allemagne



Hörmann KG Brandis, Allemagne



Hörmann KG Brockhagen, Allemagne



Hörmann KG Dissen, Allemagne



Hörmann KG Eckelhausen, Allemagne



Hörmann KG Freisen, Allemagne



Hörmann KG Ichtershausen, Allemagne



Hörmann KG Werne, Allemagne



Hörmann Alkmaar B.V., Pays-Bas



Hörmann Legnica Sp. z o.o., Pologne



Hörmann Beijing, Chine



Hörmann Tianjin, Chine



Hörmann LLC, Montgomery IL, USA



Hörmann Flexon LLC, Burgettstown PA, USA



Shakti Hörmann Pvt. Ltd., Inde

En tant que seul fabricant complet sur le marché international, le groupe Hörmann propose une large gamme d'éléments de construction, provenant d'une seule source. Ils sont fabriqués dans des usines spécialisées suivant les procédés de fabrication à la pointe de la technique. Grâce au réseau européen de vente et de service, orienté vers le client et la présence sur le marché aux Etats-Unis et en Asie, Hörmann se positionne comme votre partenaire international performant pour tous les éléments de construction. Hörmann, l'assurance de la qualité.

PORTES DE GARAGE
MOTORISATIONS
PORTES INDUSTRIELLES
EQUIPEMENTS DE QUAI
BLOCS-PORTES
HUISSERIES

Le réseau Hörmann France

Hörmann France SAS

Siège Social
 Rue des Salcys
 Zone Industrielle
 89100 Gron

Hörmann Région Sud-Est

ZI La Coudoulette
 Route de Saint-Jean
 13680 Lançon de Provence

Hörmann Région Sud-Ouest

Chemin de Malakoff
 47520 Le Passage d'Agen

Hörmann Région Ouest

Rue Henri Becquerel
 ZI des Landes II
 49240 Avrillé

Hörmann Région Centre-Est

Syntax Parc
 1, rue Hélène Boucher
 69330 Pusignan

Hörmann Région Nord

101, parc d'activités
 de la Haute Rive
 59553 Cuincy

Hörmann Région IdF et Centre

340, rue des Sables de Sary
 45770 Saran

Hörmann Région Est

1, rue Denis Papin
 Z.I. Sud
 67400 Illkirch Graffenstaden

HÖRMANN