

Portes d'entrée Thermo65 / Thermo46

Nouvelles poignées et combinaisons de couleurs personnalisées

HÖRMANN





SOMMAIRE

6	Les bonnes raisons de choisir Hörmann
10	Aperçu de la gamme
12	Thermo65
22	Thermo46
40	Équipement de sécurité anti-effraction
42	Serrures automatiques, vitrages
44	Poignées
46	Choix de couleurs et de surfaces
50	Variantes de montage / Solution rénovation
52	Dimensions et données techniques
55	Gamme de produits Hörmann

Pour des raisons techniques d'imprimerie, les teintes et surfaces représentées n'ont pas de caractère contractuel.

Les produits et détails d'équipement décrits et représentés dans ce catalogue sont essentiellement des équipements spéciaux qui ne sont pas proposés de série, soumis à un supplément et dépendent de l'équipement concerné. L'équipement concret de la porte doit être demandé auprès du partenaire Hörmann en tenant compte de la liste de prix actuelle.

Les descriptions et illustrations, indications quant au matériel livré, l'équipement et les teintes ont caractère de validité au moment de l'impression.
Sous réserve de modifications et d'erreurs.

Droits d'auteur réservés. Reproduction, même partielle, uniquement avec notre autorisation.

◀ **THP 700** en Decograin Golden Oak (chêne doré), avec parties latérales

Bienvenue chez vous

Qu'y a-t-il de plus agréable que de rentrer chez soi après une journée de travail pour retrouver sa famille et partager un repas, jouer ensemble ou regarder un film confortablement installé ? Pour profiter au maximum de ses proches, il est indispensable de se sentir à l'aise et en sécurité chez soi.

C'est la promesse des portes d'entrée Thermo65 et Thermo46 Hörmann. En effet, ces éléments de construction haut de gamme se distinguent par leur coefficient d'isolation élevé, leur équipement de sécurité fiable, leur large choix de motifs et de couleurs et leur rapport qualité / prix imbattable. En feuilletant ce catalogue, vous trouverez certainement la porte Hörmann qui répondra à toutes vos attentes.

- **coefficient d'isolation élevé**
- **équipement de sécurité fiable**
- **large choix de motifs et de couleurs**
- **rapport qualité / prix imbattable**





« Un nom se forge
par le travail. »

August Hörmann

Répondant fièrement aux attentes du fondateur de la société, les produits associés au nom Hörmann démontrent une véritable qualité et un grand savoir-faire. En tant que spécialiste des éléments de construction disposant d'une expérience de plus de 80 ans, l'entreprise familiale se conçoit, depuis sa création, comme le partenaire idéal pour votre construction ou votre rénovation. Ce n'est pas un hasard si Hörmann compte parmi les premiers fournisseurs européens dans le domaine des portes d'entrée. Autant de raisons justifiant votre sentiment de sérénité lors de l'achat de votre porte d'entrée Hörmann.



1 Produits de qualité allemande

Les portes d'entrée sont développées et produites au sein même des usines Hörmann. Nos collaborateurs hautement qualifiés travaillent constamment à la mise au point de nouveaux produits, d'évolutions permanentes et d'améliorations de détails. Il en résulte de nombreux brevets et avantages commerciaux décisifs. Les tests de longévité menés en conditions réelles assurent **des produits de série élaborés conformes aux exigences de qualité Hörmann.**

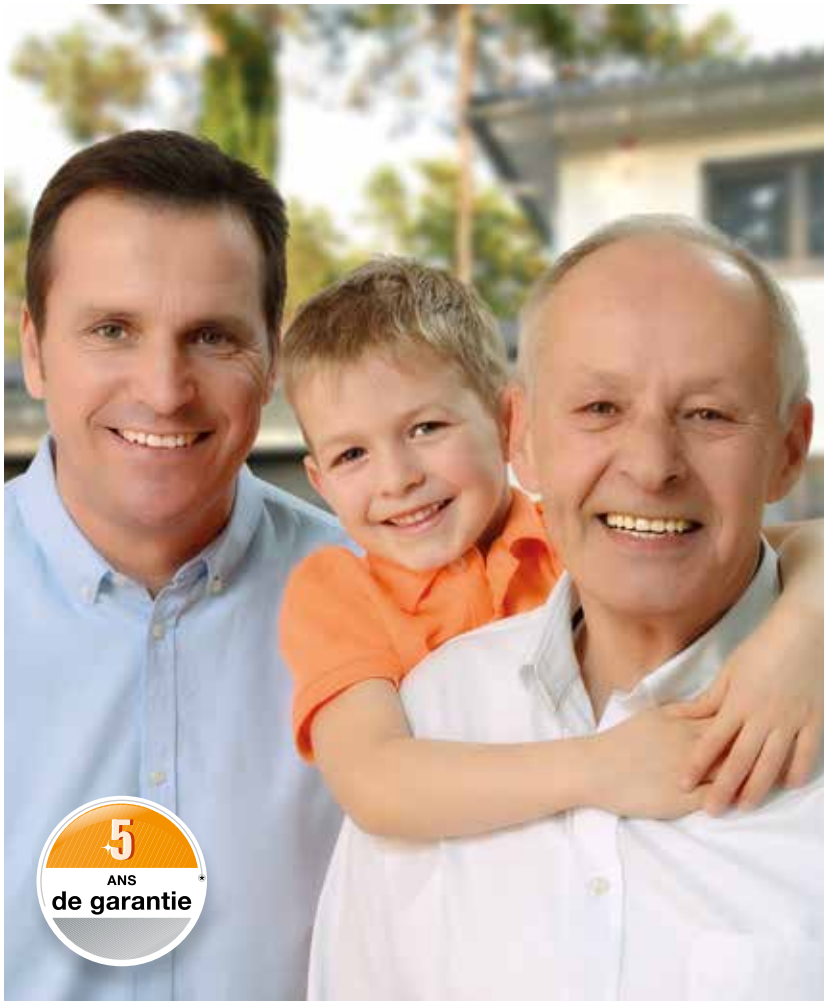

2 Des portes d'entrée pour des générations entières

Nous sommes plus que convaincus de nos produits et de notre assurance-qualité sans compromis. C'est pourquoi **toutes les portes d'entrée Thermo65 / Thermo46 Hörmann sont garanties 5 ans***.

3 Perspectives

Hörmann montre le bon exemple en couvrant **100 % de ses besoins énergétiques** avec de l'énergie verte. La mise en place parallèle d'un système de gestion énergétique intelligent et certifié permet d'alléger sérieusement la consommation annuelle de CO₂. De plus, les produits Hörmann sont conçus pour une construction durable.

* Retrouvez les conditions de garantie détaillées sur le site www.hormann.fr



4 Panneau de porte avec cadre ouvrant caché

Les portes Thermo46 et Thermo65 vous réservent un accueil raffiné et exclusif.

Avec son cadre ouvrant caché, le panneau de porte monobloc satisfait au moindre désir concernant la conception. La face intérieure (illustration page 40) s'accorde parfaitement aux portes d'intérieur de votre habitat.



Le cadre ouvrant visible rend les portes d'autres fabricants inesthétiques

5 Isolation thermique élevée

Avec leur coefficient U_D jusqu'à $1,1 \text{ W}/(\text{m}^2 \cdot \text{K})^{**}$, les portes d'entrée Thermo46 vous offrent une isolation thermique élevée. **Pour encore plus d'isolation, nous vous proposons les portes Thermo65 dont le coefficient U_D peut atteindre $0,87 \text{ W}/(\text{m}^2 \cdot \text{K})^{**}$.** Vous réalisez ainsi des économies d'énergie durables, tout en préservant l'environnement.

Par ailleurs, toutes les portes Thermo65 et Thermo46 sont éligibles au Crédit d'Impôt pour la Transition Énergétique et à l'éco-prêt à taux zéro*.

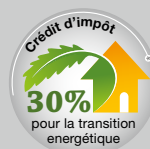

* Selon éligibilité fixée par dispositions légales. Plus d'information sur www.economie.gouv.fr

** En fonction des dimensions de la porte. Valeurs indiquées pour une dimension hors-tout cadre de $1230 \times 2180 \text{ mm}$.



6 Verrouillage anti-intrusion

Parce que vous et votre famille devez vous sentir en sécurité chez vous, **les portes Thermo65 / Thermo46 sont équipées d'un verrouillage multipoints de série.**

Pour une sécurité accrue, de nombreux motifs de porte Thermo46 ainsi que toutes les portes d'entrée Thermo65 (même équipées de parties latérales et d'impostes vitrées) **sont disponibles avec un équipement de sécurité anti-effraction CR 2 optionnel.**



7 Vitrage de sécurité

En matière de sécurité anti-effraction et de protection contre les accidents, les portes d'entrée Hörmann satisfont aux exigences les plus élevées. Le verre de sécurité feuilleté de 8 mm sur la face intérieure et extérieure du vitrage isolant assure un maximum de sécurité. **En cas de bris éventuel, la vitre ne vole pas en éclat et reste maintenue par le film intérieur, éliminant ainsi tout risque de blessure.**

Porte d'entrée en acier / aluminium Thermo65

Panneau de porte

Les portes haut de gamme Thermo65 disposent d'un panneau de porte monobloc en acier de 65 mm d'épaisseur avec cadre ouvrant caché et feuillure épaisse. Grâce à leur face intérieure monobloc, ces portes s'harmonisent parfaitement aux portes d'intérieur en bois de votre habitat. L'aspect identique des portes en différent matériaux vous procurera entière satisfaction pendant longtemps.

Cadre ouvrant

Le cadre ouvrant en matériau composite offre une meilleure isolation thermique et une plus grande stabilité, empêchant durablement tout déformation du panneau de porte.

Isolation thermique

Avec un coefficient U_D pouvant atteindre $0,87 \text{ W}/(\text{m}^2 \cdot \text{K})$, l'exécution Thermo65 offre une isolation thermique imbattable permettant des économies énergétiques durables.

Sécurité anti-effraction

Tous les motifs de porte d'entrée Thermo65, même ceux dotés de parties latérales et d'une imposte vitrée, sont également disponibles en option avec équipement anti-effraction classe CR 2. Ces portes sont testées pour une pose avec ouverture vers l'intérieur et vers l'extérieur.



Roundstyle (profilé A3)

Huisserie

L'huisserie en aluminium de 80 mm à remplissage PU et rupture de pont thermique est disponible en design Roundstyle ou en exécution carrée.

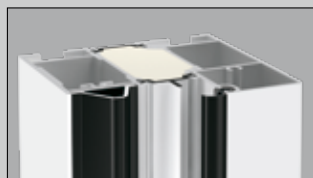

Exécution carrée (profilé A4)

Joint

Avec leurs détails bien pensés, notamment le seuil synthétique et aluminium à triple niveau d'étanchéité et rupture de pont thermique haut de 20 mm permettant une meilleure isolation thermique, les portes Thermo65 sont plus que convaincantes. Ce seuil permet une meilleure isolation thermique et respecte les exigences d'accessibilité pour les personnes à mobilité réduite (PMR).



Joint

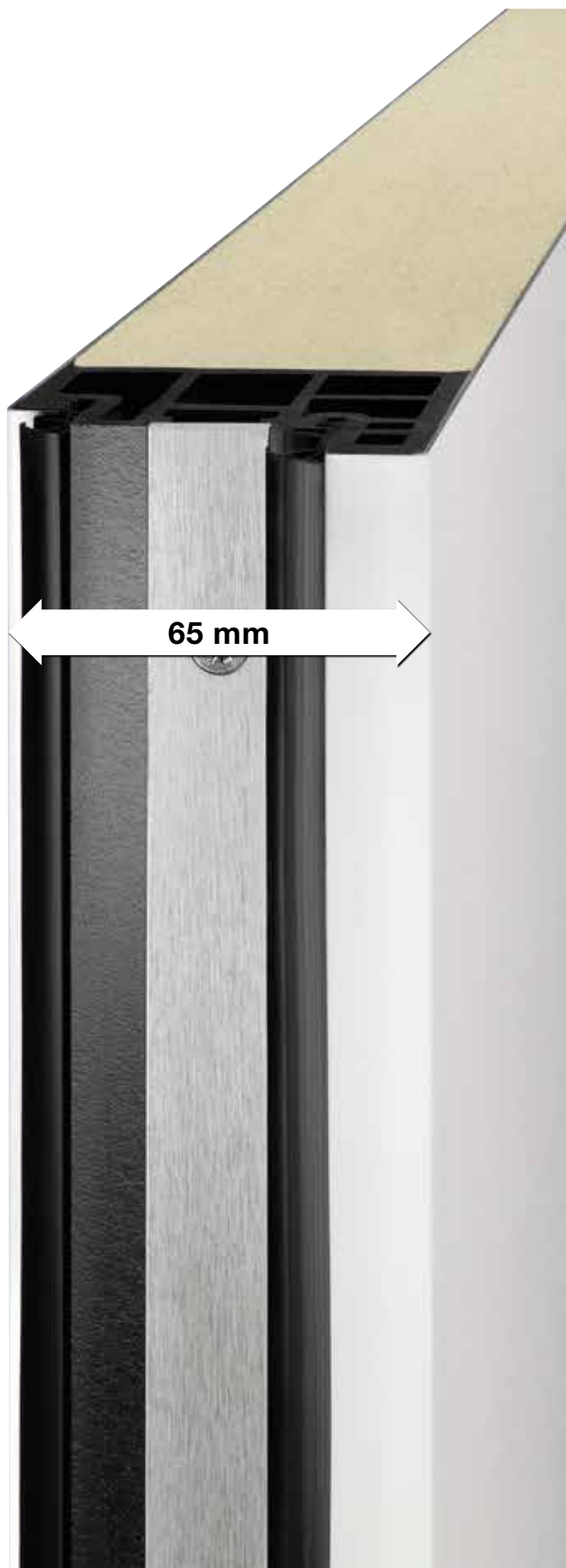

Thermo65

Valeur U_D jusqu'à
 $0,87 \text{ W}/(\text{m}^2 \cdot \text{K})$

Certifiée par l'institut ift Rosenheim
Dimensions de la porte $1230 \times 2180 \text{ mm}$

Porte d'entrée en acier / aluminium Thermo46

Panneau de porte

Toutes les portes Thermo46 sont équipées d'un panneau de porte monobloc en acier de 46 mm d'épaisseur avec cadre ouvrant caché et feuillure épaisse. Pour une face intérieure homogène de vos portes d'entrée et des portes d'intérieur, la porte Thermo46 est livrée avec un panneau monobloc.

Cadre ouvrant

Le cadre ouvrant en matériau composite à rupture de pont thermique présente une grande stabilité, empêchant durablement toute déformation du panneau de porte.

Isolation thermique

Avec leur panneau de porte injecté de mousse polyuréthane et leur rupture de pont thermique, les portes Thermo46 offrent une excellente isolation thermique pour votre habitat grâce à un coefficient U_D pouvant atteindre $1,1 \text{ W}/(\text{m}^2 \cdot \text{K})$.

Sécurité anti-effraction

Sans parties latérales ni imposte vitrée, les modèles de porte Thermo46 TPS 700 / 750 / 900 / 010 / 015 / 515 et 100 sont disponibles en option avec équipement pour anti-effraction classe CR 2. Ces portes sont uniquement testées pour une pose avec ouverture vers l'intérieur.



Roundstyle (profilé A1)

Huisserie

L'huisserie en aluminium de 60 mm à rupture de pont thermique est disponible en design Roundstyle ou en exécution carrée.

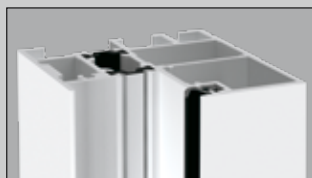

Exécution carrée (profilé A2)

Joint

L'énergie étant précieuse, un seuil synthétique et aluminium à double niveau d'étanchéité et rupture de pont thermique haut de 20 mm réduit les déperditions thermiques. Les brosses isolantes supplémentaires dans le soubassement protègent du vent et des intempéries. Ce seuil respecte les exigences d'accessibilité pour les personnes à mobilité réduite (PMR).



Joint

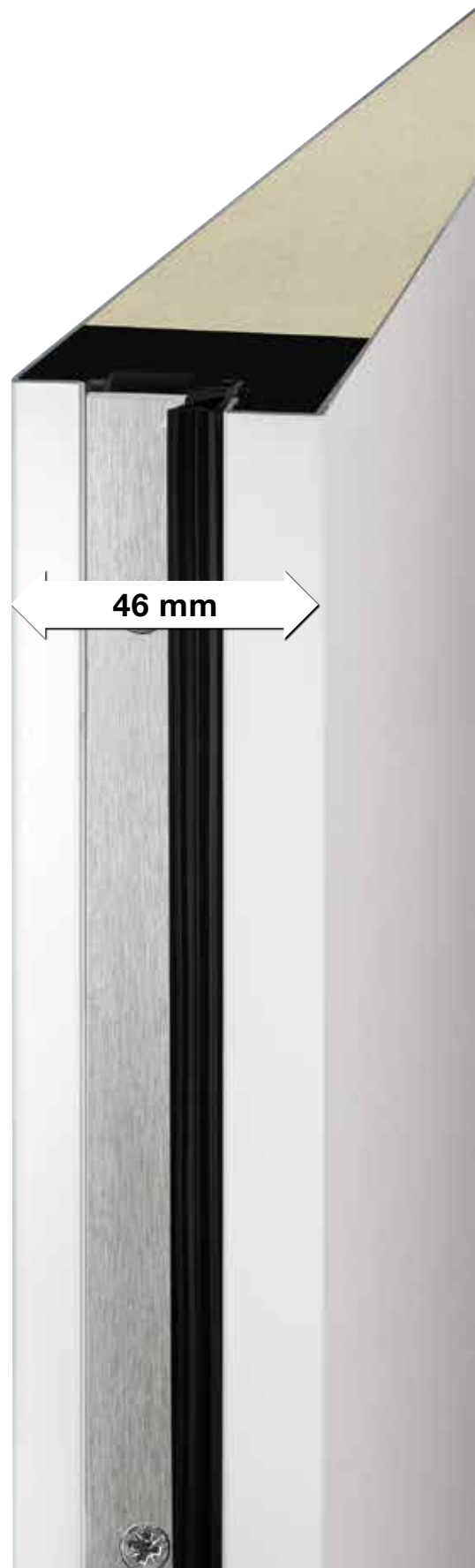

Thermo46

Valeur U_D jusqu'à
1,1 $\text{W}/(\text{m}^2 \cdot \text{K})$

Certifiée par l'institut ift Rosenheim
Dimensions de la porte 1230 x 2180 mm





La porte d'entrée pour un accueil chaleureux !

La porte d'entrée Thermo65 possède toutes les caractéristiques d'une porte d'entrée digne de ce nom. Combiné au cadre ouvrant intérieur en matériau composite, le panneau de porte monobloc en acier de 65 mm d'épaisseur injecté de mousse PU est une véritable barrière contre le froid. Avec un coefficient d'isolation U_D pouvant atteindre $0,87 \text{ W}/(\text{m}^2 \cdot \text{K})$, les portes Thermo65 présentent une isolation thermique imbattable. Pour un confort et une sécurité élevés, elles sont équipées de série d'une serrure de sécurité 5 points. Les motifs Thermo65 sont disponibles en option avec équipement de sécurité anti-effraction CR 2 – Pour un sentiment de sécurité absolu dans votre maison.

Choisissez la porte d'entrée de vos rêves parmi 13 motifs séduisants et personnalisez-la avec l'une de nos 16 couleurs préférentielles, 6 finitions sablées et l'un de nos 5 décors Decograin.

Votre porte Thermo65 Hörmann bénéficie d'un très bon rapport qualité/prix. Elle est par ailleurs éligible au crédit d'impôt* pour la transition énergétique.

* Selon éligibilité fixée par dispositions légales. Plus d'information sur www.economie.gouv.fr

Une signature design pour votre maison



THP 700

Couleur préférentielle aluminium gris RAL 9007
Poignée en acier inoxydable HB 38-2 sur panneau acier, vitrage continu : triple vitrage isolant, extérieur verre de sécurité feuilleté, milieu Float sablé avec bandes transparentes, intérieur verre de sécurité trempé transparent.

Coefficient d'isolation U_D jusqu'à 0,98 W/(m²·K)*

Partie latérale / Imposte vitrée

Triple vitrage isolant, extérieur verre de sécurité feuilleté, milieu Float, intérieur verre de sécurité feuilleté



THP 750

Couleur préférentielle bleu gentiane RAL 5010
Poignée inoxydable D 510 sur panneau acier, vitrage continu : triple vitrage isolant, extérieur verre de sécurité feuilleté, milieu Float sablé avec bandes transparentes, intérieur verre de sécurité trempé transparent.

Coefficient d'isolation U_D jusqu'à 0,95 W/(m²·K)*

Partie latérale / Imposte vitrée

Triple vitrage isolant, extérieur verre de sécurité feuilleté, milieu Float, intérieur verre de sécurité feuilleté



THP 800

Decograin Titan Metallic (titane métallique)
CH 703

Poignée en acier inoxydable ES 0 sur panneau acier, 4 vitrages carrés avec cadre en acier inoxydable : triple vitrage isolant, extérieur verre de sécurité feuilleté, milieu Float sablé, intérieur verre de sécurité feuilleté transparent.

Coefficient d'isolation U_D jusqu'à $0,93 \text{ W}/(\text{m}^2 \cdot \text{K})^*$

Partie latérale / Imposte vitrée

Triple vitrage isolant, extérieur verre de sécurité feuilleté, milieu Float, intérieur verre de sécurité feuilleté



THP 810

Couleur standard blanc trafic satiné, RAL 9016

Poignée en acier inoxydable HB 38-2 sur panneau acier, 3 vitrages carrés avec parement carré transparent et cadre en acier inoxydable : triple vitrage isolant, extérieur verre de sécurité feuilleté, milieu Float sablé, intérieur verre de sécurité trempé transparent.

Coefficient d'isolation U_D jusqu'à $0,99 \text{ W}/(\text{m}^2 \cdot \text{K})^*$

Partie latérale / Imposte vitrée

Triple vitrage isolant, extérieur verre de sécurité feuilleté, milieu Float, intérieur verre de sécurité feuilleté



Votre maison vous réserve un accueil raffiné



THP 850

Couleur gris 2900 sablé

Poignée en acier inoxydable D 510 sur panneau acier, avec vitrage arrondi : triple vitrage isolant, extérieur verre de sécurité feuilleté, milieu Float sablé avec bandes transparentes, intérieur verre de sécurité feuilleté transparent.

Coefficient d'isolation U_D jusqu'à $0,96 \text{ W}/(\text{m}^2 \cdot \text{K})^*$

Partie latérale / Imposte vitrée

Triple vitrage isolant, extérieur verre de sécurité feuilleté, milieu Float, intérieur verre de sécurité feuilleté



THP 900

Couleur standard blanc trafic satiné, RAL 9016

Béquille avec rosette en acier inoxydable (en option) sur panneau acier, avec vitrage arrondi : triple vitrage isolant, extérieur verre de sécurité feuilleté, milieu Float sablé avec bandes transparentes, intérieur verre de sécurité trempé transparent.

Coefficient d'isolation U_D jusqu'à $0,96 \text{ W}/(\text{m}^2 \cdot \text{K})^*$

Partie latérale / Imposte vitrée

Triple vitrage isolant, extérieur verre de sécurité feuilleté, milieu Float, intérieur verre de sécurité feuilleté

◀ THP 900 en Decograin Titan Metallic (titane métallique)
CH 703, avec partie latérale

* En fonction des dimensions de la porte.
Valeurs indiquées pour une dimension hors-tout cadre de $1230 \times 2180 \text{ mm}$.



THP 600 ■ NOUVEAU à partir de l'été 2017
 Decograin Winchester Oak (chêne Winchester)
 Poignée en acier inoxydable HB 38-2 sur
 panneau acier, triple vitrage isolant en applique,
 extérieur verre de sécurité feuilleté, milieu Float
 sablé, intérieur verre de sécurité feuilleté
 transparent
 Coefficient d'isolation U_D jusqu'à $1,0 \text{ W}/(\text{m}^2 \cdot \text{K})^*$
Partie latérale / Imposte vitrée
 Triple vitrage isolant, extérieur verre de sécurité
 feuilleté, milieu Float, intérieur verre de sécurité
 feuilleté



THP 015
 Decograin Titan Metallic (titane métallique)
 CH 703 avec parements en aspect inox
 Poignée en acier inoxydable D 510 sur panneau
 acier, en option avec parements en en aspect
 inox (motif 400)
 Coefficient d'isolation U_D jusqu'à $0,87 \text{ W}/(\text{m}^2 \cdot \text{K})^*$
Partie latérale / Imposte vitrée
 Triple vitrage isolant, extérieur verre de sécurité
 feuilleté, milieu Float, intérieur verre de sécurité
 feuilleté

Apportez une touche d'élégance



THP 010

Couleur standard blanc trafic satiné, RAL 9016

Poignée en acier inoxydable HB 14-2 sur panneau acier.

Coefficient d'isolation U_D jusqu'à $0,87 \text{ W}/(\text{m}^2 \cdot \text{K})^*$

Partie latérale / Imposte vitrée

Triple vitrage isolant, extérieur verre de sécurité feuilleté, milieu Float, intérieur verre de sécurité feuilleté



THP 515

Couleur standard brun terre, RAL 8028

Poignée en acier inoxydable HB 38-2 sur panneau acier à rainures.

Coefficient d'isolation U_D jusqu'à $0,87 \text{ W}/(\text{m}^2 \cdot \text{K})^*$

Partie latérale / Imposte vitrée

Triple vitrage isolant, extérieur verre de sécurité feuilleté, milieu Float, intérieur verre de sécurité feuilleté

Le charme classique pour votre entrée principale



THP 100

Couleur préférentielle vert mousse RAL 6005
Poignée en acier inoxydable HB 14-2 sur panneau acier, avec 6 cassettes embouties.
Coefficient d'isolation U_D jusqu'à $0,87 \text{ W}/(\text{m}^2 \text{ K})^*$

Partie latérale / Imposte vitrée

Triple vitrage isolant, extérieur verre de sécurité feuilleté, milieu Float, intérieur verre de sécurité feuilleté



THP 410

Couleur** standard blanc trafic satiné, RAL 9016
Béquille avec rosette en acier inoxydable (en option) sur panneau acier,, triple vitrage isolant, extérieur verre de sécurité feuilleté, milieu Float sablé, intérieur verre de sécurité feuilleté transparent.

Coefficient d'isolation U_D jusqu'à $1,0 \text{ W}/(\text{m}^2 \text{ K})^*$

Partie latérale / Imposte vitrée

Triple vitrage isolant, extérieur verre de sécurité feuilleté, milieu Float sablé, intérieur verre de sécurité feuilleté



THP 430

Couleur** standard blanc trafic satiné, RAL 9016
Poignée en acier inoxydable ES 0 sur panneau
acier, triple vitrage isolant, extérieur verre
de sécurité feuilleté, milieu Float sablé avec
bandes transparentes, intérieur verre de sécurité
feuilleté transparent. Coefficient d'isolation
 U_D jusqu'à $1,0 \text{ W}/(\text{m}^2 \text{ K})^*$

Partie latérale / Imposte vitrée

Triple vitrage isolant, extérieur verre de sécurité
feuilleté, milieu Float sablé, intérieur verre
de sécurité feuilleté



THP 450

Couleur** standard blanc trafic satiné, RAL 9016
Poignée en acier inoxydable HB 14-2 sur panneau
acier, triple vitrage isolant, extérieur verre
de sécurité feuilleté, milieu Float sablé avec
bandes transparentes, intérieur verre de sécurité
feuilleté transparent. Coefficient d'isolation
 U_D jusqu'à $1,0 \text{ W}/(\text{m}^2 \text{ K})^*$

Partie latérale / Imposte vitrée

Triple vitrage isolant, extérieur verre de sécurité
feuilleté, milieu Float sablé, intérieur verre
de sécurité feuilleté

* En fonction des dimensions de la porte. Valeurs indiquées pour une dimension hors-tout cadre de $1230 \times 2180 \text{ mm}$.

**Motifs 410, 430, 450 disponibles uniquement en blanc trafic satiné, RAL 9016



Attirez tous les regards sur votre entrée

Les portes Thermo46 vous offrent tous les avantages d'une porte d'entrée. Avec un coefficient d'isolation U_D pouvant atteindre $1,1 \text{ W}/(\text{m}^2 \cdot \text{K})$, les portes Thermo46 font preuve d'une bonne isolation thermique. Grâce à la serrure de sécurité 5 points de série, elles possèdent également un équipement de sécurité de tout premier ordre. Pour un sentiment de bien-être à la maison, certains motifs sont disponibles en option avec équipement de sécurité anti-effraction CR 2.

Des modèles classiques aux modèles les plus modernes, choisissez votre motif préféré parmi 13 variantes de porte. Avec une large sélection de couleurs, vitrages, parties latérales et impostes vitrées, vous pouvez personnaliser votre porte Hörmann au gré de vos envies.

Votre porte Thermo46 Hörmann bénéficie d'un excellent rapport qualité/prix. Elle est par ailleurs éligible au crédit d'impôt* pour la transition énergétique.

* Selon éligibilité fixée par dispositions légales. Plus d'information sur www.economie.gouv.fr

**TPS 700**

Decograin Titan Metallic (titane métallique) CH 703
 Poignée en acier inoxydable HB 38-2 sur panneau
 acier, vitrage continu : triple vitrage isolant,
 extérieur verre de sécurité feuilleté, milieu Float sablé
 avec bandes transparentes,
 intérieur verre de sécurité trempé transparent.
 Coefficient d'isolation U_D jusqu'à $1,3 \text{ W}/(\text{m}^2 \cdot \text{K})^*$

Partie latérale / Imposte vitrée

Double vitrage isolant, extérieur verre
 de sécurité feuilleté, intérieur verre
 de sécurité feuilleté, Float sablé

Apportez une touche de lumière dans votre entrée !



TPS 750

Couleur standard blanc trafic satiné, RAL 9016
Poignée en acier inoxydable HB 38-2 sur panneau acier, vitrage continu : triple vitrage isolant, extérieur verre de sécurité feuilleté, milieu Float sablé avec bandes transparentes, intérieur verre de sécurité trempé transparent. Coefficient d'isolation U_D jusqu'à 1,2 W/(m²·K)*

Partie latérale / Imposte vitrée

Double vitrage isolant, extérieur verre de sécurité feuilleté, intérieur verre de sécurité feuilleté Float



TPS 900

Decograin Golden Oak (chêne doré)
Poignée en acier inoxydable D 510 sur panneau acier, avec vitrage arrondi : triple vitrage isolant, extérieur verre de sécurité feuilleté, milieu Float sablé avec bandes transparentes, intérieur verre de sécurité trempé transparent. Coefficient d'isolation U_D jusqu'à 1,2 W/(m²·K)*

Partie latérale / Imposte vitrée

Double vitrage isolant, extérieur verre de sécurité feuilleté, intérieur verre de sécurité feuilleté Float

Une élégance intemporelle pour votre maison



TPS 010

Couleur préférentielle gris anthracite RAL 7016
Béquille avec rosette en acier inoxydable (en option) sur panneau acier.

Coefficient d'isolation U_D jusqu'à $1,1 \text{ W}/(\text{m}^2 \cdot \text{K})^*$

Partie latérale / Imposte vitrée

Double vitrage isolant, extérieur verre de sécurité feuilleté, intérieur verre de sécurité trempé



TPS 020

Couleur standard blanc trafic satiné, RAL 9016
Poignée en acier inoxydable ES 0 sur panneau acier, vitrage continu : double vitrage isolant, extérieur verre de sécurité feuilleté, intérieur verre de sécurité trempé, sablé.

Coefficient d'isolation U_D jusqu'à $1,4 \text{ W}/(\text{m}^2 \cdot \text{K})^*$

Partie latérale / Imposte vitrée

Double vitrage isolant, extérieur verre de sécurité feuilleté, intérieur verre de sécurité trempé, sablé



TPS 030

Couleur préférentielle gris fenêtré RAL 7040
Poignée en acier inoxydable HB 14-2 sur panneau
acier, vitrage continu : double vitrage isolant,
extérieur verre de sécurité feuilleté,
intérieur verre de sécurité trempé, sablé.
Coefficient d'isolation U_D jusqu'à $1,3 \text{ W}/(\text{m}^2\cdot\text{K})^*$

Partie latérale / Imposte vitrée

Double vitrage isolant, extérieur verre
de sécurité feuilleté, intérieur verre
de sécurité trempé, sablé



TPS 040

Couleur standard blanc trafic satiné, RAL 9016
Poignée en acier inoxydable ES 0 sur panneau
acier, avec hublot $\varnothing 300 \text{ mm}$: double vitrage
isolant, extérieur verre de sécurité feuilleté, intérieur
verre de sécurité trempé, verre sablé.
Coefficient d'isolation U_D jusqu'à $1,2 \text{ W}/(\text{m}^2\cdot\text{K})^*$
Aussi disponible avec 3 rainures (TPS 545) ou
7 rainures (TPS 045)

Partie latérale / Imposte vitrée

Double vitrage isolant, extérieur verre
de sécurité feuilleté, intérieur verre
de sécurité trempé, verre sablé

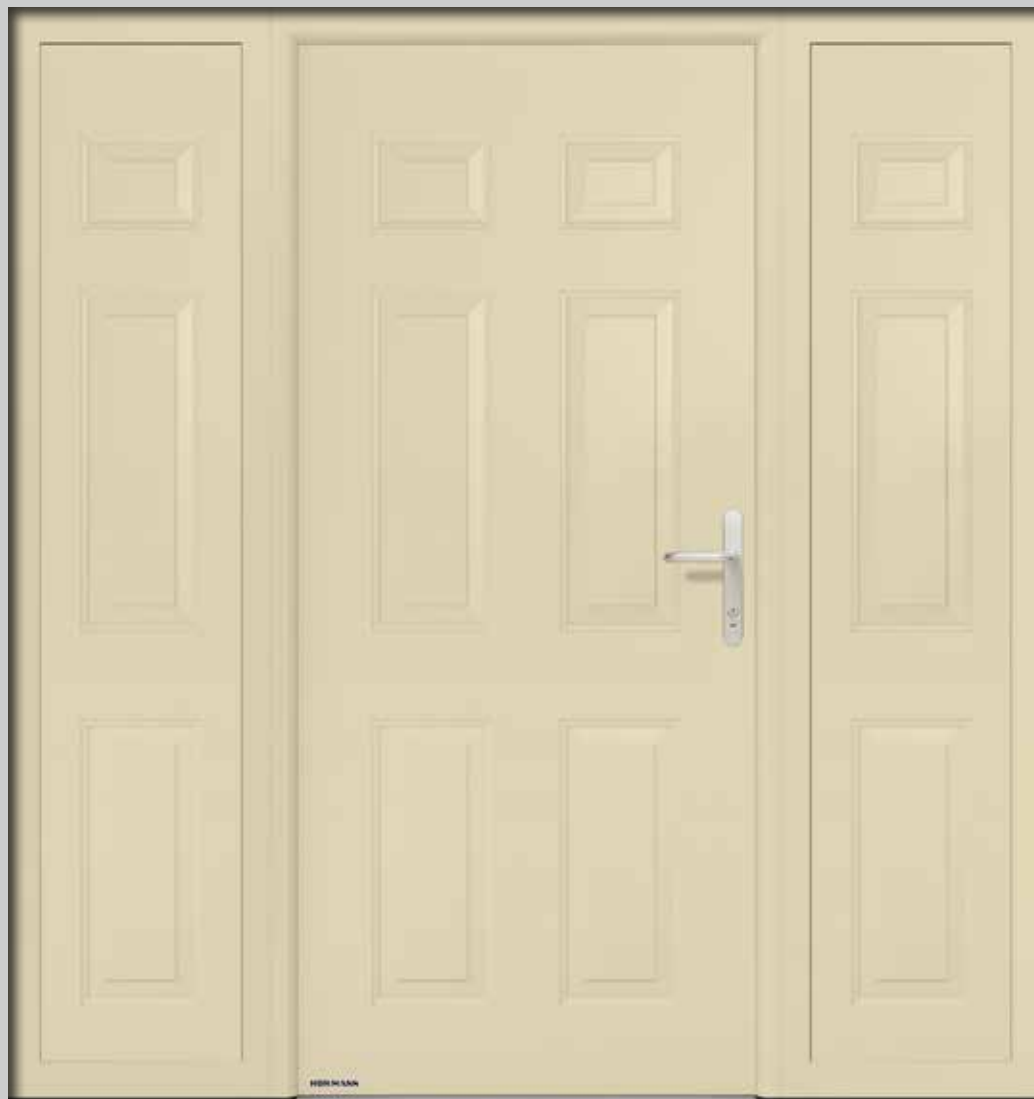

TPS 100

Couleur standard ivoire clair RAL 1015

Poignée en acier inoxydable ES 0 sur panneau acier, avec 6 cassettes embouties.

Coefficient d'isolation U_D jusqu'à 1,1 W/(m²·K)*

Partie latérale avec panneau plein (comme illustré)

3 cassettes embouties

Partie latérale / Imposte vitrée

Double vitrage isolant, extérieur verre de sécurité feuilleté, intérieur verre

de sécurité trempé, verre cathédrale martelé fin

Pour les amoureux du style traditionnel



TPS 200

Couleur standard blanc trafic satiné, RAL 9016
Poignée en acier inoxydable ES 0
sur panneau acier, double vitrage isolant,
extérieur verre de sécurité feuilleté, intérieur verre
de sécurité trempé, verre cathédrale martelé
fin avec petits bois blancs en applique.
Disponible également avec petit bois laiton dans
le vitrage (motif 210)

Coefficient d'isolation U_D jusqu'à $1,2 \text{ W}/(\text{m}^2\cdot\text{K})^*$

Partie latérale avec panneau plein

3 cassettes embouties

Partie latérale / Imposte vitrée

Double vitrage isolant, extérieur verre
de sécurité feuilleté, intérieur verre
de sécurité trempé, verre cathédrale martelé fin



TPS 400

Couleur préférentielle bleu pigeon RAL 5014
Poignée en acier inoxydable ES 0
sur panneau acier, double vitrage isolant,
extérieur verre de sécurité feuilleté, intérieur verre
de sécurité trempé, verre cathédrale martelé
fin avec petits bois blancs en applique.

Coefficient d'isolation U_D jusqu'à $1,5 \text{ W}/(\text{m}^2\cdot\text{K})^*$

Partie latérale avec panneau plein

Une cassette emboutie et double vitrage isolant,
extérieur verre de sécurité feuilleté, intérieur verre
de sécurité trempé, verre cathédrale martelé fin

Partie latérale / Imposte vitrée

Double vitrage isolant, extérieur verre
de sécurité feuilleté, intérieur verre
de sécurité trempé, verre cathédrale martelé fin

* En fonction des dimensions de la porte.

Valeurs indiquées pour une dimension hors-tout cadre de $1230 \times 2180 \text{ mm}$.



THP/TPS 515

Decograin Titan Metallic (titane métallique)

CH 703 avec parements en aspect acier
inoxydable

Poignée en acier inoxydable HB 38-2 sur panneau
acier à rainures. Coefficient d'isolation U_D jusqu'à
 $1,1 \text{ W}/(\text{m}^2 \text{ K})^*$.

Partie latérale / Imposte vitrée

Double vitrage isolant, extérieur verre de sécurité
feuilleté, intérieur verre de sécurité feuilleté
transparent

Personnalisez votre porte avec des parements aspect inox



THP/TPS 015

Couleur standard blanc trafic satiné, RAL 9016
Béquille avec rosette en acier inoxydable (en option)
sur panneau acier, avec rainures, parements inox
motif 403. Aussi compatible avec d'autres motifs
inox

Coefficient d'isolation U_D jusqu'à $0,87 \text{ W}/(\text{m}^2\cdot\text{K})^*$

Partie latérale / Imposte vitrée

Double vitrage isolant, extérieur verre
de sécurité feuilleté, intérieur verre
de sécurité feuilleté transparent



TPS 025

Couleur préférentielle rouge pourpre RAL 3004
Bequille avec rosette en acier inoxydable (en option)
sur panneau acier. Vitrage continu : double vitrage
isolant, extérieur verre de sécurité feuilleté, intérieur
verre de sécurité trempé, sablé.

Parement inox motif 400

Coefficient d'isolation U_D jusqu'à $1,4 \text{ W}/(\text{m}^2\cdot\text{K})^*$

Partie latérale / Imposte vitrée

Double vitrage isolant, extérieur verre
de sécurité feuilleté, intérieur verre
de sécurité trempé, sablé

L'élégance de l'acier inoxydable pour une façade contemporaine et harmonieuse



TPS/THP 010

Couleur ivoire clair 1319 sablé

Poignée en acier inoxydable ES 0 sur panneau acier avec parements décoratifs en acier inoxydable, motif 451.

Coefficient d'isolation U_D jusqu'à 0,87 W/(m²·K)*

Partie latérale / Imposte vitrée

Triple vitrage isolant, extérieur verre de sécurité feuilleté, milieu Float, intérieur verre de sécurité feuilleté



TPS/THP 010

Couleur gris 2900 sablé ■ **NOUVEAU**

Poignée en acier inoxydable D 510 sur panneau acier avec parements décoratifs en acier inoxydable, motif 454.

Coefficient d'isolation U_D jusqu'à 0,87 W/(m²·K)*

Partie latérale / Imposte vitrée

Triple vitrage isolant, extérieur verre de sécurité feuilleté, milieu Float, intérieur verre de sécurité feuilleté



TPS/THP 010

Decograin Titan Metallic (titane métallique) CH 703
Poignée en acier inoxydable HB 38-2 sur panneau
acier avec parements décoratifs en acier
inoxydable, motif 457.

Coefficient d'isolation U_D jusqu'à $0,87 \text{ W}/(\text{m}^2 \cdot \text{K})^*$

Partie latérale / Imposte vitrée

Triple vitrage isolant, extérieur verre de sécurité
feuilleté, milieu Float, intérieur verre de sécurité
feuilleté



TPS/THP 010

Couleur préférentielle gris lumière, RAL 7035
Poignée en acier inoxydable D 510 sur panneau
acier avec parements décoratifs en acier
inoxydable, motif 459.

Coefficient d'isolation U_D jusqu'à $0,87 \text{ W}/(\text{m}^2 \cdot \text{K})^*$

Partie latérale / Imposte vitrée

Triple vitrage isolant, extérieur verre de sécurité
feuilleté, milieu Float, intérieur verre de sécurité
feuilleté

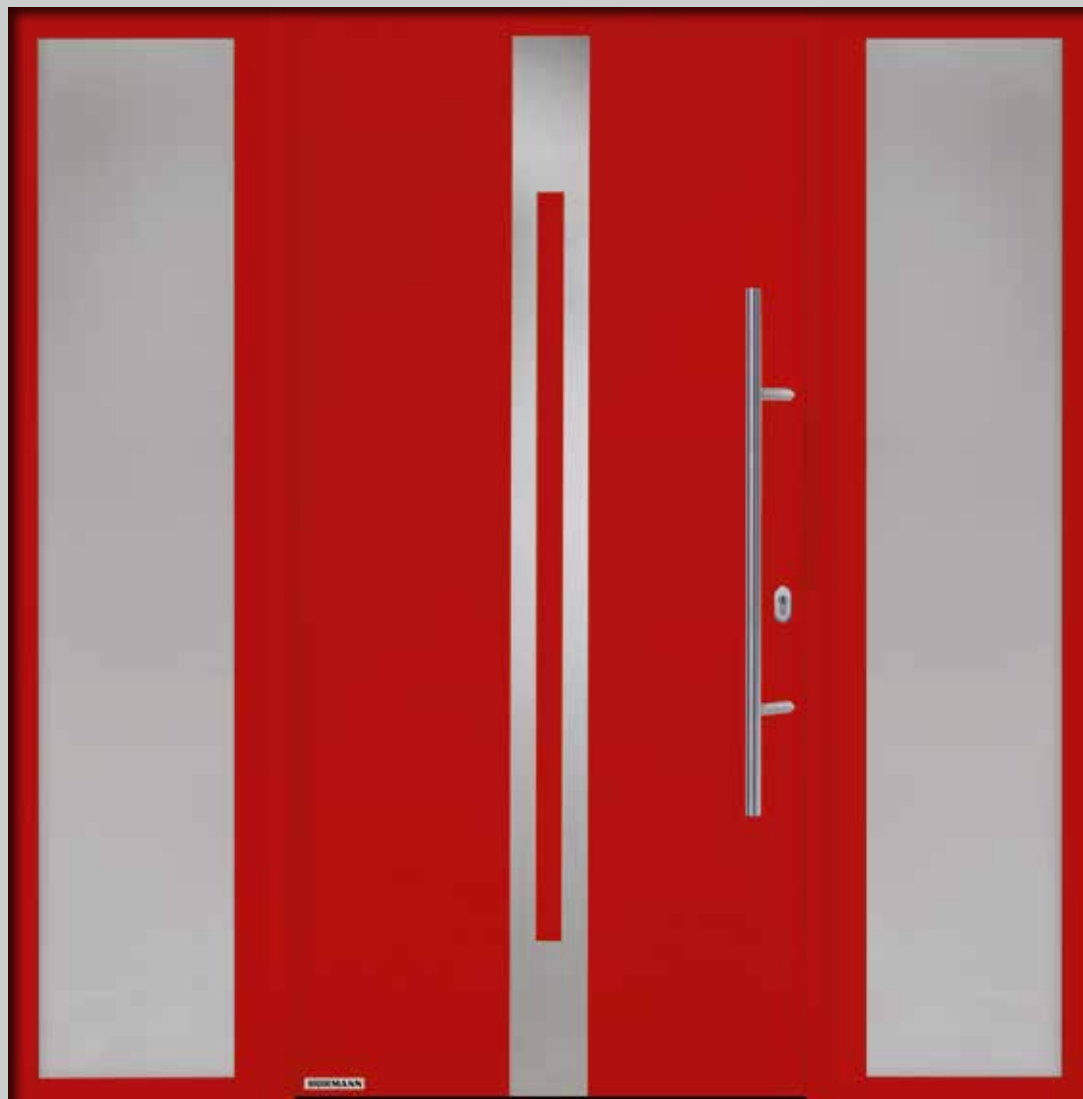

TPS/THP 010 ■ NOUVEAU

Couleur préférentielle rouge feu RAL 3000

Poignée en acier inoxydable HB 38-2 sur panneau acier avec parements décoratifs en acier inoxydable, motif 460.

Coefficient d'isolation U_D jusqu'à $0,87 \text{ W}/(\text{m}^2 \cdot \text{K})^*$

Partie latérale / Imposte vitrée

Triple vitrage isolant, extérieur verre de sécurité feuilleté, milieu Float, intérieur verre de sécurité feuilleté

De nouvelles lignes épurées



TPS/THP 010 ■ NOUVEAU

Couleur préférentielle aluminium gris RAL 9007
Poignée en acier inoxydable HB 38-2 sur panneau
acier avec parements décoratifs en acier
inoxydable, motif 461.

Coefficient d'isolation U_D jusqu'à $0,87 \text{ W}/(\text{m}^2 \cdot \text{K})^*$

Partie latérale / Imposte vitrée

Triple vitrage isolant, extérieur verre de sécurité
feuilleté, milieu Float, intérieur verre de sécurité
feuilleté



TPS/THP 010 ■ NOUVEAU

Couleur gris 7616 sablé
Poignée en acier inoxydable D 510 sur panneau
acier, avec parements décoratifs en acier
inoxydable, motif 476.

Coefficient d'isolation U_D jusqu'à $0,87 \text{ W}/(\text{m}^2 \cdot \text{K})^*$

Partie latérale / Imposte vitrée

Triple vitrage isolant, extérieur verre de sécurité
feuilleté, milieu Float, intérieur verre de sécurité
feuilleté

Combinez les parements afin d'obtenir une porte à votre goût



TPS/THP 515

Couleur standard blanc trafic satiné, RAL 9016
Poignée en acier inoxydable ES 0 sur panneau acier avec parements décoratifs en acier inoxydable, motif 454. Aussi compatible avec d'autres motifs inox

Coefficient d'isolation U_D jusqu'à $0,87 \text{ W}/(\text{m}^2\cdot\text{K})^*$

Partie latérale / Imposte vitrée

Triple vitrage isolant, extérieur verre de sécurité feuilleté, milieu Float, intérieur verre de sécurité feuilleté



TPS/THP 515

Couleur préférentielle bleu pigeon, RAL 5014
Béquille avec rosette en acier inoxydable (en option) sur panneau acier, avec rainures, parements inox motif 459. Aussi compatible avec d'autres motifs inox

Coefficient d'isolation U_D jusqu'à $0,87 \text{ W}/(\text{m}^2\cdot\text{K})^*$

Partie latérale / Imposte vitrée

Triple vitrage isolant, extérieur verre de sécurité feuilleté, milieu Float, intérieur verre de sécurité feuilleté



TPS/THP 515

Couleur préférentielle gris lumière, RAL 7035
Béquille avec rosette en acier inoxydable
(en option) sur panneau acier, avec rainures,
parements inox motif combiné avec des inserts
dans les rainures collés en usine : motifs 411.
Coefficient d'isolation U_D jusqu'à $0,87 \text{ W}/(\text{m}^2 \cdot \text{K})^*$

Partie latérale / Imposte vitrée

Triple vitrage isolant, extérieur verre de sécurité
feuilleté, milieu Float, intérieur verre de sécurité
feuilleté



TPS/THP 515

Couleur préférentielle blanc crème, RAL 9001
Poignée en acier inoxydable ES 0 sur panneau
acier, avec rainures, parements inox motif combiné
avec des inserts dans les rainures collés en usine :
motifs 419.

Coefficient d'isolation U_D jusqu'à $0,87 \text{ W}/(\text{m}^2 \cdot \text{K})^*$

Partie latérale / Imposte vitrée

Triple vitrage isolant, extérieur verre de sécurité
feuilleté, milieu Float, intérieur verre de sécurité
feuilleté

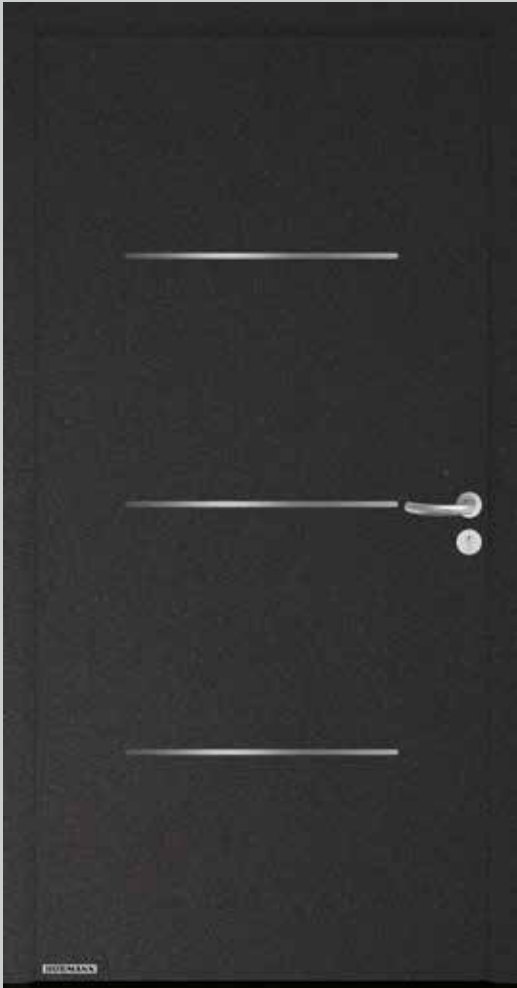

TPS/THP 515

Couleur noir 2100 sablé

Poignée en acier inoxydable D 510 sur panneau acier avec parements décoratifs en acier inoxydable, motif 400. Aussi compatible avec d'autres motifs inox

Coefficient d'isolation U_D jusqu'à $0,87 \text{ W}/(\text{m}^2 \cdot \text{K})^*$

Partie latérale / Imposte vitrée

Triple vitrage isolant, extérieur verre de sécurité feuilleté, milieu Float, intérieur verre de sécurité feuilleté



TPS 045

Couleur préférentielle blanc gris, RAL 9002

Poignée en acier inoxydable ES 0 sur panneau Acier. Vitrage: double vitrage isolant, extérieur verre de sécurité feuilleté, intérieur verre de sécurité trempé, sablé. Parements décoratifs en acier inoxydable, motif 403. Aussi compatible avec d'autres motifs inox

Coefficient d'isolation U_D jusqu'à $1,2 \text{ W}/(\text{m}^2 \cdot \text{K})^*$

Partie latérale / Imposte vitrée

Triple vitrage isolant, extérieur verre de sécurité feuilleté, milieu Float, intérieur verre de sécurité feuilleté



▲ THP 800 Coordonnée avec porte sectionnelle LPU 40, exécution à rainures L, motif design 461, en noir 2100 sablé

Votre sécurité, une priorité



Vue de l'intérieur

Serrure de sécurité 5 points

Thermo46 Standard

avec pènes à rouleaux réglables.
Verrouillage automatique.



Pènes à rouleaux avec verrouillage automatique

Thermo46 (option) et Thermo65

Pour un sentiment de sécurité chez soi : 2 pènes pivotants à crochet **4** doublés de 2 pènes ronds latéraux **3** et 1 pêne dormant **2** s'engagent dans les gâches de l' huisserie et maintiennent fermement la porte. Pour les portes Thermo65, les gâches sont adaptables pour un réglage optimal de la porte. Le pêne ¼ de tour à verrouillage aisé **1** assure une fermeture particulièrement silencieuse.

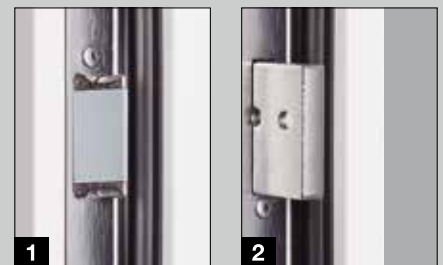

Sécurisation du côté paumelles

Il est bon de se savoir en sécurité chez soi. C'est pour cette raison que votre porte Thermo46 / Thermo65 est aussi sécurisée du côté paumelles afin de rendre tout relevage presque impossible.

5 Thermo46

Avec 3 points d'anti-dégondage

6 Thermo65

Avec listel de sécurité continu en aluminium

7 Un réglage parfait grâce aux paumelles à rouleaux 3D

Réglables en trois dimensions, les robustes paumelles en deux parties avec goupilles de sécurité et caches décoratifs à l'aspect acier inoxydable garantissent un fonctionnement de la porte sans à-coups.

8 Béquille intérieure

Pour les portes avec un baton de maréchal sur l'extérieur, une bequille en acier inoxydable et une rosette sont installées sur la face intérieure. Pour les portes avec une poignée extérieure, une élégante béquille est installée sur la face intérieure.

9 Rosace extérieure

Pour les portes Thermo65 et Thermo46, vous recevez la rosace extérieure de série en acier inoxydable. La rosace coulissante de sécurité des portes Thermo65 empêche toute manipulation du cylindre de fermeture. Vous êtes ainsi parfaitement équipé en matière de sécurité.

10 Cylindre profilé

De série avec 5 clés. Avec fonctions de secours et de danger, c'est-à-dire possibilité de déverrouillage lorsqu'une clé est engagée côté intérieur.

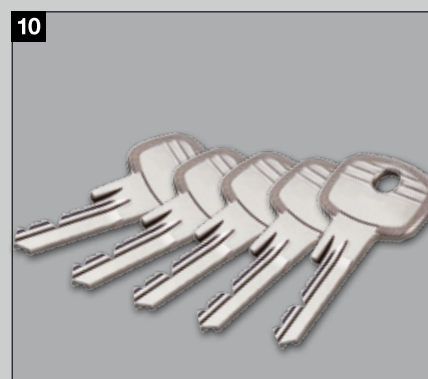

Equipement au choix pour personnaliser votre porte

Ouvrez votre porte simplement et confortablement à l'aide d'un verrouillage multipoints actionnable par le biais d'un émetteur, d'un lecteur d'empreinte digitale sans fil ou d'un transpondeur. Vous n'aurez plus besoin de penser à vos clés.

1 Ouverture par lecteur d'empreinte digitale sans fil ou émetteur

Avec la commande par lecteur d'empreinte digitale sans fil ou par émetteur, votre porte d'entrée se déverrouille automatiquement grâce à un moteur électrique. Il suffit désormais d'une simple pression pour ouvrir la porte.

Gâche électrique (non illustré)

Grâce à la gâche électrique jour/nuit, vous pouvez ouvrir votre porte par un interrupteur intérieur, tout simplement. Vous pouvez également baisser le linguet en journée, afin de n'avoir qu'à exercer une pression de l'extérieur pour ouvrir la porte.

Rejet d'eau bas (non illustré)

A la fois protecteur et élégant : le rejet d'eau, disponible en blanc trafic RAL 9016 ou en finition acier inoxydable, renforce l'étanchéité face à la pluie battante. Il peut être installé sur une porte déjà posée.



Emetteur HSE 4 BS, avec surface structurée noire et extrémités synthétiques noires

Vitrages de portes



Thermo65
avec triple vitrage
Motifs 700 / 750 / 800 /
810 / 850 / 900

Thermo46
avec triple vitrage
Motifs 700 / 750 / 900

Ces motifs séduisent par leur aspect quasi affleurant sur la face intérieure comme extérieure. La parclose en acier inoxydable souligne l'élégante impression d'ensemble. Avec son coefficient d'isolation élevé, le triple vitrage isolant garantit une économie d'énergie convaincante.



Thermo46
avec double vitrage
Motifs
020 / 025 / 030 / 040

Ces portes sont équipées d'un double vitrage isolant assurant une excellente isolation thermique. La parclose synthétique Roundstyle leur confère un aspect général harmonieux et moderne. Pour les plaxages Decograin, la parclose est laquée dans une couleur similaire à celle du décor.



Thermo65
avec triple vitrage
Motifs 410 / 430 / 450

Thermo46
avec double vitrage
Motifs 200 / 400

Avec la parclose synthétique Profilstyle parfaitement harmonisée, les motifs de porte à cassettes deviennent une carte de visite des plus élégantes pour votre maison. En terme d'isolation thermique, le double vitrage isolant satisfait à toutes les attentes placées en une porte d'entrée haut de gamme Hörmann.



Thermo65
avec triple vitrage
Motif 600 ■ NOUVEAU

Le cadre contrasté noir confère au vitrage en applique un aspect très élégant. Le vitrage isolant garantit en outre l'isolation thermique élevée que vous attendez d'une porte d'entrée moderne et haut de gamme.

Vitrages pour parties latérales et impostes vitrées

Pour les portes Thermo46, les parties latérales et impostes vitrées sont disponibles avec double vitrage isolant et avec triple vitrage isolant pour les portes Thermo65.



Sablé
(Thermo65, Thermo46)



Sablé avec bandes transparentes
(Thermo65, Thermo46)



Verre transparent
(Thermo65, Thermo46)



Cathédrale martelé fin
(Thermo46)



Une belle poignée
pour plus de
caractère :
choisissez la
poignée qui vous
convient

Poignées extérieures

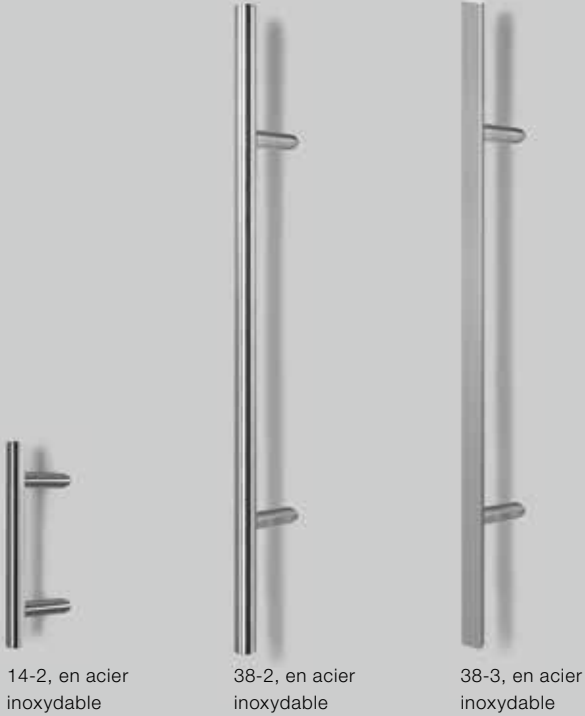

Béquillages pour l'intérieur et l'extérieur



De Série
Béquillage en acier inoxydable
Typ D-510 ■ **NOUVEAU**



Béquillage en acier inoxydable
Type D-110 (Standard), également
disponible en garniture avec bouton



Béquillage en acier inoxydable
Typ D-210 ■ **NOUVEAU**



Béquillage en acier inoxydable
Typ D-310 ■ **NOUVEAU**



Garniture ES 0 / ES 1 avec bouton
(illustration ES 1 en acier
inoxydable)



Garniture ES 0 / ES 1
(illustration ES 0 en acier
inoxydable)

Choisissez votre couleur préférée !

Vous préférez un gris fenêtre discret ou plutôt un rouge rubis flamboyant ? Laissez libre cours à votre imagination pour la conception chromatique de votre nouvelle porte d'entrée Hörmann. Vous avez le choix entre la couleur RAL 9016 blanc trafic et 16 autres couleurs préférentielles* et 10 teintes sablées. Les faces intérieure et extérieure des portes Thermo65 ou Thermo46 sont toujours de couleur identique. Demandez conseil auprès de votre partenaire Hörmann.

De série en blanc trafic



1

16 couleurs préférentielles*

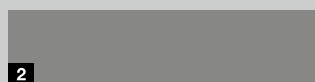

2

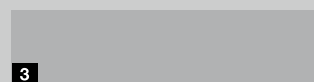

3

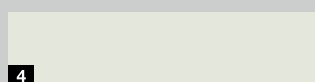

4

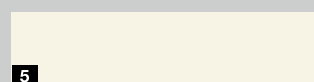

5

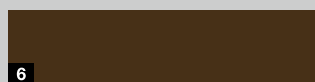

6



7



8

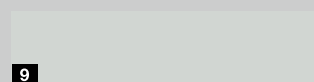

9

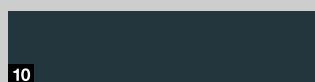

10

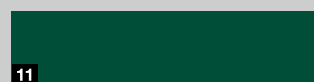

11



12

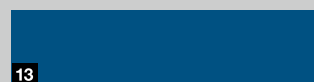

13



14



15



16



17

10 teintes sablées



18

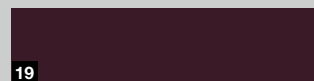

19

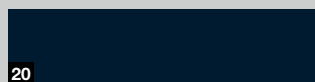

20

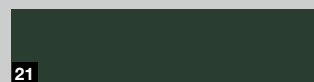

21

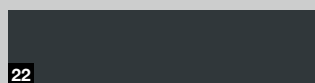

22



23



24

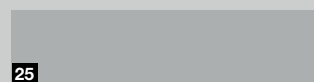

25

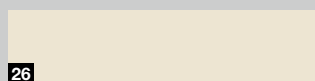

26

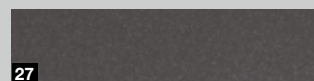

27

Aspect naturel et élégant

Le plaxage Decograin** se décline en quatre décors bois à nœuds imprimés conférant aux portes une apparence authentique et en un décor couleur anthracite aux reflets métallisés.

1	RAL 9016	Blanc trafic
2	RAL 9007	Aluminium gris
3	RAL 9006	Aluminium blanc
4	RAL 9002	Blanc gris
5	RAL 9001	Blanc crème
6	RAL 8028	Brun terre
7	RAL 8003	Brun argile
8	RAL 7040	Gris fenêtre
9	RAL 7035	Gris lumière
10	RAL 7016	Gris anthracite
11	RAL 6005	Vert mousse
12	RAL 5014	Bleu pigeon
13	RAL 5010	Bleu gentiane
14	RAL 3000	Rouge feu
15	RAL 3003	Rouge rubis
16	RAL 3004	Rouge pourpre
17	RAL 1015	Ivoire clair
18	Noir 2100	sablé
19	Rouge 3230	sablé
20	Bleu 5503	sablé
21	Vert 6338	sablé
22	Gris anthracite 7614	sablé
23	Gris basalte 7615	sablé
24	Gris 7616	sablé
25	Gris galat 7617	sablé
26	Ivoire clair 1319	sablé
27	Gris 2900	sablé ■ NOUVEAU

5 décors Decograin**

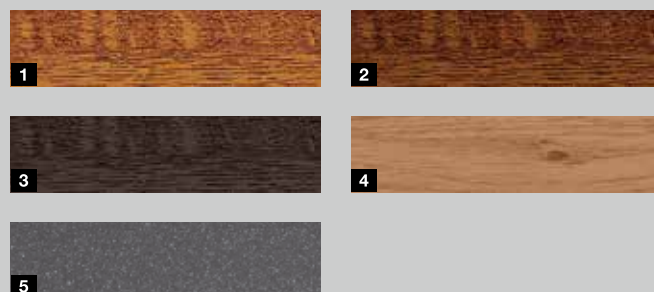

- 1 Golden Oak (chêne doré) : décor chêne brun moyen, jaune doré
- 2 Dark Oak (chêne foncé) : décor chêne aux teintes de noyer
- 3 Night Oak (chêne nuit) : décor chêne foncé et intense
- 4 Winchester Oak (chêne Winchester) : décor chêne sauvage de couleur naturelle
- 5 Titan Metallic CH 703 : teinte anthracite à effet métallisé

A noter :

Pour des raisons techniques d'imprimerie, les teintes et surfaces représentées n'ont pas de caractère contractuel. En cas d'exposition directe au soleil, les couleurs foncées sont déconseillées, dans la mesure où une importante dilatation du matériau est susceptible d'entraver le bon fonctionnement de la porte.

* Non réalisable pour les motifs Thermo65 410, 430 et 450. Ceux-ci sont uniquement disponibles en blanc trafic satiné, RAL 9016.

**Non réalisable pour les motifs Thermo65 100, 410, 430, 450 et pour les motifs Thermo46 100, 200, 400. Pour les motifs Thermo46 020, 025, 030, 040, parclosé est de couleur assortie.

Les portes Thermo46 Hörmann sont certifiées exemptes d'émissions COV par l'ift Rosenheim



Concevez votre entrée principale de manière personnalisée

Avec les portes d'entrée Thermo65 et Thermo46, le panneau de porte et l'hubriserie peuvent être commandés de couleur différente, selon vos goûts. Combinez la couleur standard blanc trafic RAL 9016, 16 couleurs préférentielles ou 5 décors Decograin pour une harmonie parfaite avec votre maison et votre intérieur.

Panneau de porte et hubriserie de couleurs différentes



Huisserie en aluminium blanc RAL 9006, panneau de porte en aluminium gris RAL 9007



Huisserie en Titan Metallic (titane métallique) CH 703, panneau de porte en blanc trafic RAL 9016



Huisserie en aluminium blanc RAL 9006, panneau de porte en Titan Metallic (titane métallique) CH 703



Huisserie en gris anthracite RAL 7016, panneau de porte en rouge pourpre RAL 3004

Portes d'entrée et éléments latéraux bicolores

Bicoloration pour vos portes Thermo65

Pour votre porte d'entrée Thermo65 en Decograin Golden Oak (chêne doré), Dark Oak (chêne foncé) ou Titan Metallic (titane métallique) CH 703, choisissez une finition blanche côté intérieur, pour une finition harmonisée avec votre entrée. Tous les motifs de porte avec huisserie arrondie Decograin cités sont disponibles en blanc trafic RAL 9016 à l'intérieur – Sur demande, la bicoloration avec blanc trafic RAL 7016 à l'intérieur est également disponible pour les parties latérales. Vous profitez ainsi de l'harmonie parfaite entre votre porte d'entrée et vos portes intérieures.



Vue de l'extérieur en plaxage Decograin



Vue de l'intérieur en blanc trafic RAL 9016*

A noter :

Pour des raisons techniques d'imprimerie, les teintes et surfaces représentées n'ont pas de caractère contractuel. En cas d'exposition directe au soleil, les couleurs foncées sont déconseillées, dans la mesure où une importante dilatation du matériau est susceptible d'entraver le bon fonctionnement de la porte.

* Non réalisable pour les motifs Thermo65 100, 410, 430, 450 et pour tous les motifs Thermo46.

Pose sur l'huissérie (bois) existante

Set complet comprenant :

- 10 x équerres de fixation
- Profilés d'habillage intérieur/extérieur

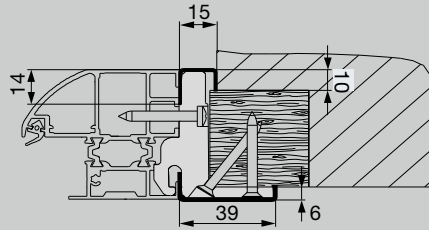
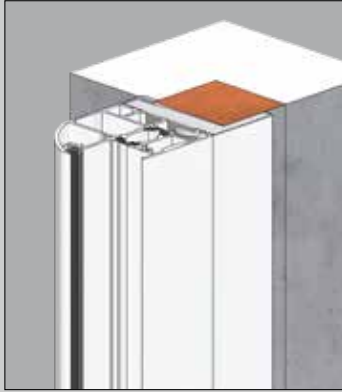

Variante 1

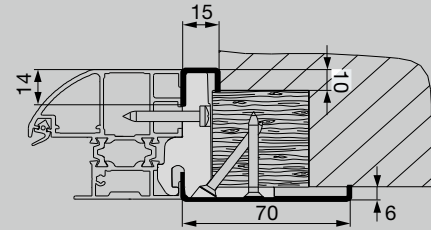

Variante 2

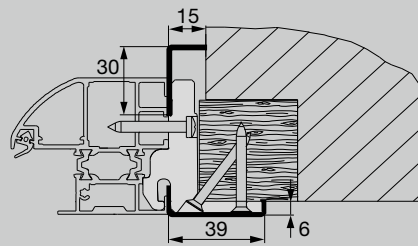

Variante 3

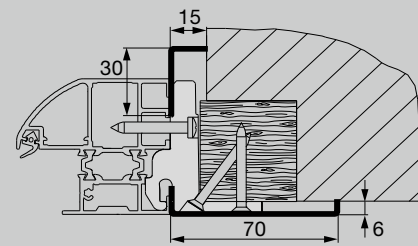

Variante 4

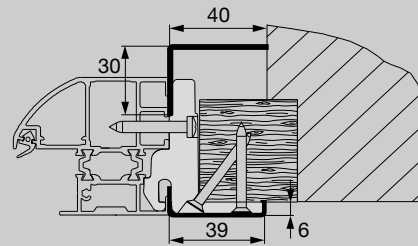

Variante 5

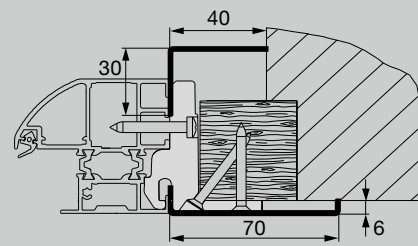

Variante 6

Pose en feuillure (suppression de l'huissérie existante)

Set complet comprenant :

- 10 x équerres de fixation
- Profilés d'habillage uniquement intérieur

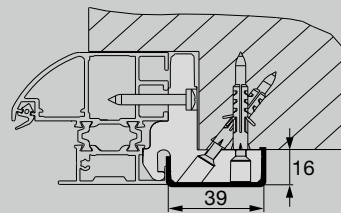

Variante 7

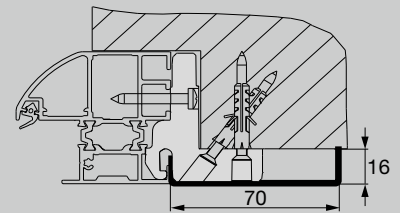

Variante 8

Tapées d'isolation pour pose en applique intérieure*

Tapée pour isolation de 100 mm
Disponible en RAL 9016, Color et Décor

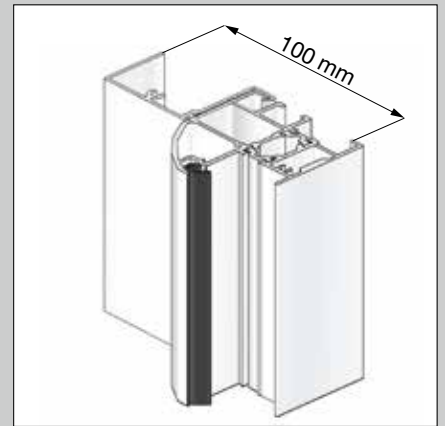
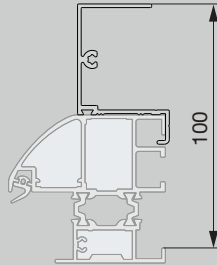

Tapée pour isolation de 120 mm
Disponible en RAL 9016, Color et Décor

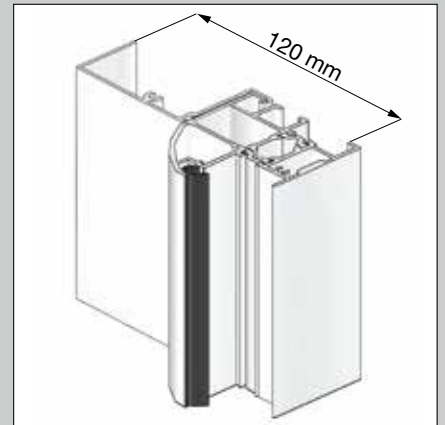
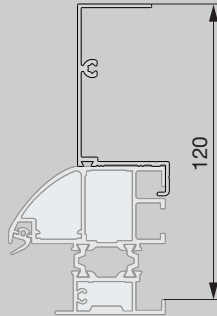

Tapée pour isolation de 140 mm
Disponible en RAL 9016 et Color

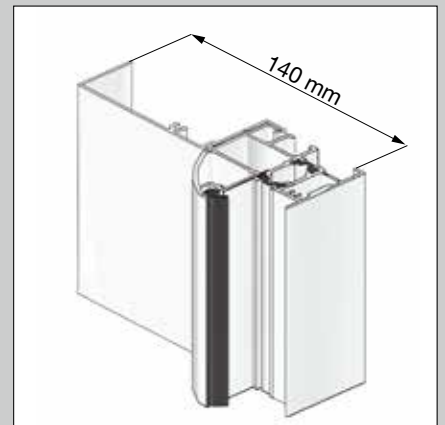
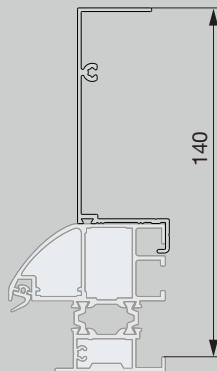

Tapée pour isolation de 160 mm
Disponible en RAL 9016 et Color

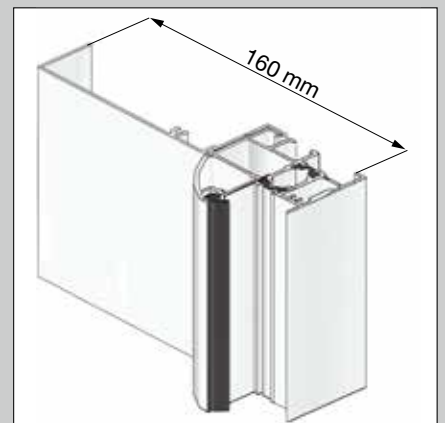
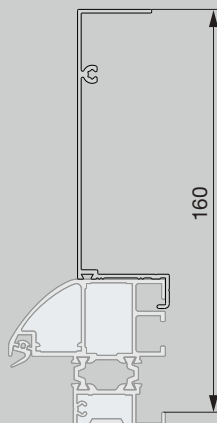

* Tapés également utilisables pour portes Thermo65.
Tenir compte de l'épaisseur différente du dormant pour le calcul de l'isolation.

Pose en applique intérieure

Dimensions standards		
Cote tableau	900 x 2150	950 x 2150
Hors-tout cadre	972 x 2186	1022 x 2186
Passage libre	822 x 2091	872 x 2091

Calcul des dimensions		
Cote tableau	Largeur x Hauteur	
Hors-tout cadre	Largeur	+ 72
	Hauteur	+ 36
Passage libre	Largeur	- 78
	Hauteur	- 59

Variante d'huissierie

Huissierie A3

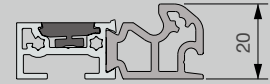
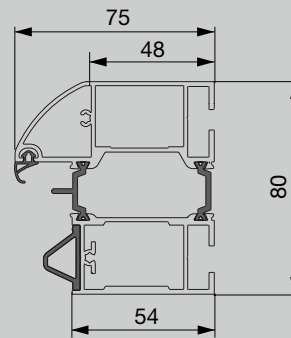

Coupe verticale de la porte

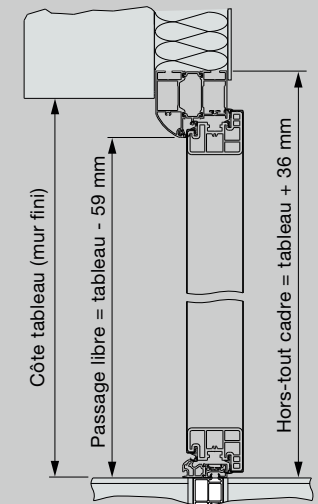

Coupe horizontale de la porte

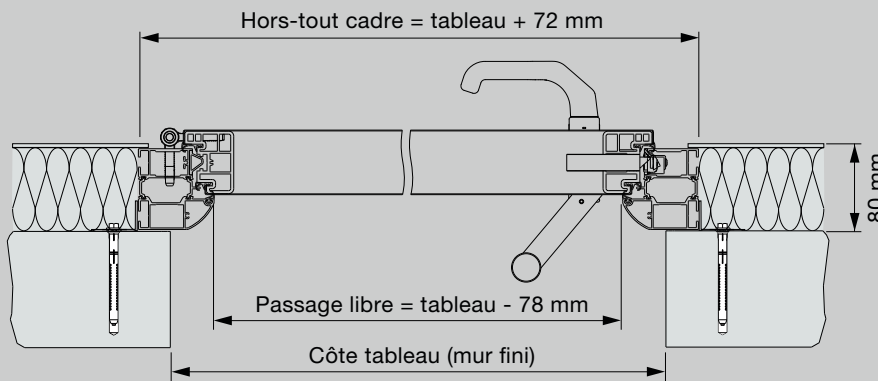

Pose en applique intérieure avec tapée d'isolation

Dimensions standards		
Cote tableau	900 x 2150	950 x 2150
Hors-tout cadre	972 x 2186	1022 x 2186
Passage libre	844 x 2102	872 x 2091

Calcul des dimensions		
Cote tableau	Largeur x Hauteur	
Hors-tout cadre	Largeur	+ 72
	Hauteur	+ 36
Passage libre	Largeur	- 78
	Hauteur	- 59

Variante d'huissierie

Huissierie A3 avec tapée

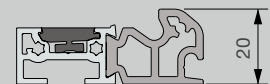
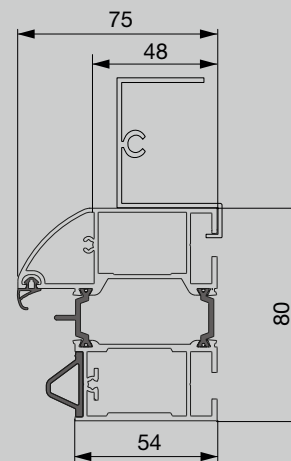

Coupe verticale de la porte

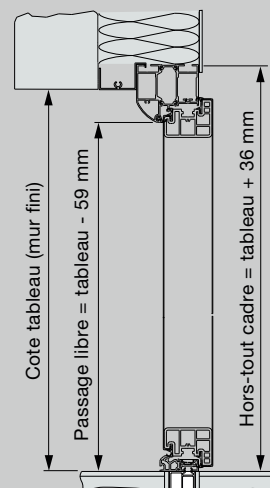

Coupe horizontale de la porte

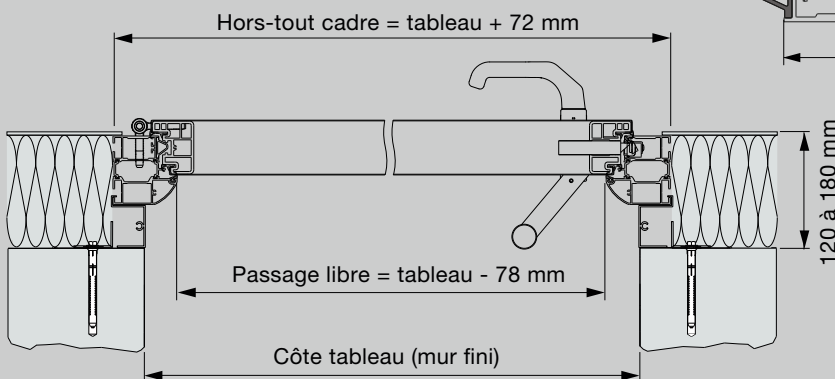

Pose en applique intérieure

Dimensions standards		
Cote tableau	900 x 2150	950 x 2150
Hors-tout cadre	972 x 2186	1022 x 2186
Passage libre	844 x 2102	894 x 2102

Calcul des dimensions		
Cote tableau	Largeur x Hauteur	
Hors-tout cadre	Largeur	+ 72
	Hauteur	+ 36
Passage libre	Largeur	- 56
	Hauteur	- 48

Variante d'huissérie

Huissérie A1

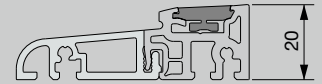
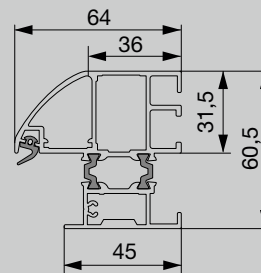

Coupe verticale de la porte

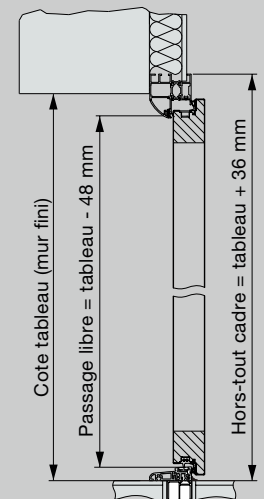

Coupe horizontale de la porte

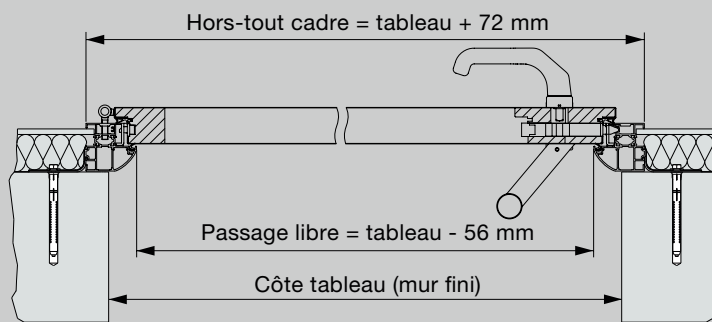

Pose en applique intérieure avec tapée d'isolation

Dimensions standards	
Cote tableau	900 x 2150
Hors-tout cadre	972 x 2186
Passage libre	844 x 2102

Calcul des dimensions		
Cote tableau	Largeur x Hauteur	
Hors-tout cadre	Largeur	+ 72
	Hauteur	+ 36
Passage libre	Largeur	- 56
	Hauteur	- 48

Variante d'huissérie

Huissérie A1 avec tapée

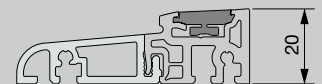
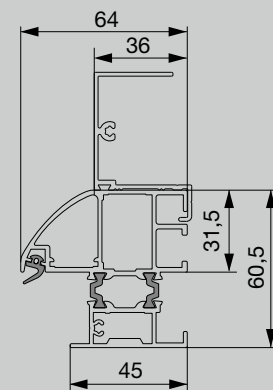

Coupe verticale de la porte

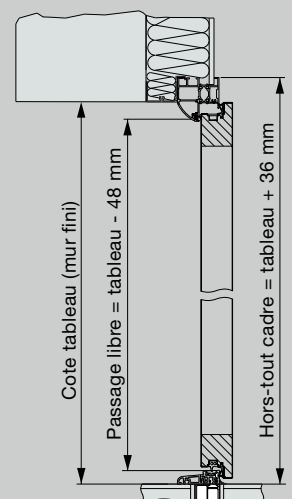

Coupe horizontale de la porte

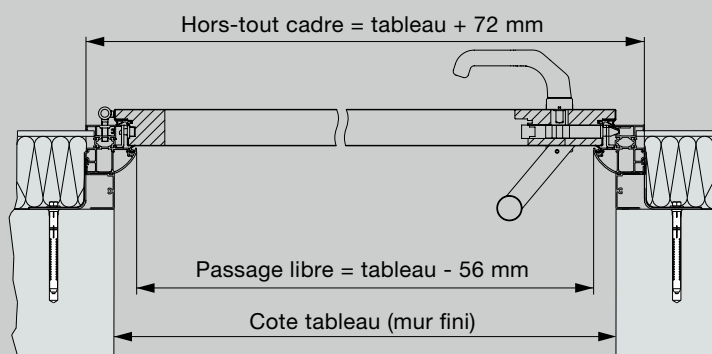

Parties latérales

Remplissages	Dimensions standards Dimension hors-tout cadre (dimension de commande)	Dimensions sur mesure Dimension hors-tout cadre (dimension de commande)
Vitrage (tous les motifs)	400 x 2100	300 – 1000* x 1875 – 2250
Panneau à cassettes (uniquement pour les motifs 100, 200, 210, 220, 400)	450 x 2100	450 x 1990 – 2186

Impostes vitrées

Dimensions sur mesure Dimension hors-tout cadre (dimension de commande)
875 – 2250 x 300 – 500

* Imposte vitrée impossible avec partie fixe d'une largeur > 500 mm. Les blocs-portes avec parties latérales n'assurent aucune fonction statique. Cette dernière doit être garantie par le corps de bâtiment.

Thermo46

Coupe horizontale de la partie latérale

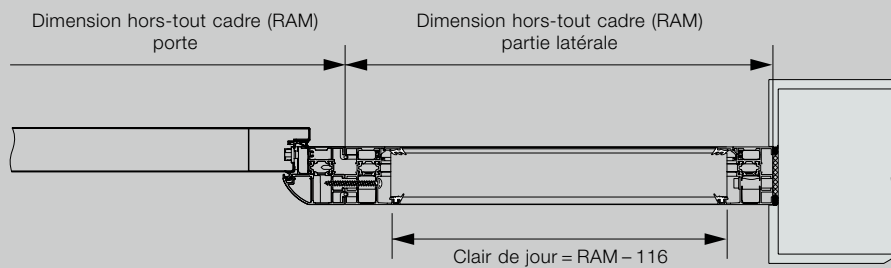

Thermo65

Coupe horizontale de la partie latérale

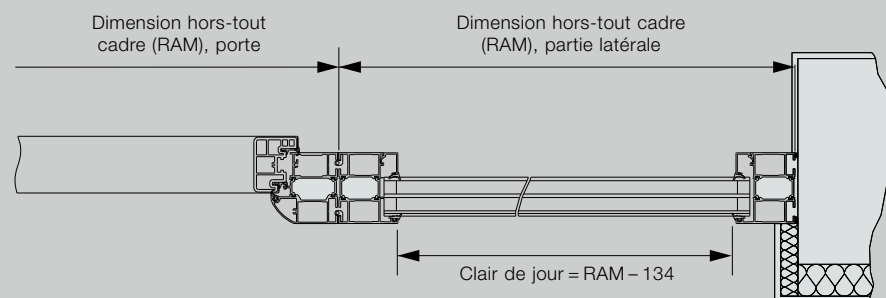

Découvrez la qualité Hörmann pour constructions neuves et rénovations

Hörmann permet une conception intégrale optimisée. Des solutions harmonisées dans les moindres détails vous garantissent des produits haut de gamme à la fonctionnalité optimale dans tous les domaines.

- **Portes de garage**

Parfaitement assorties à votre style architectural personnel : portes basculantes ou sectionnelles, en acier ou en bois.

- **Motorisations**

Profitez d'un confort optimal et d'une sécurité anti-intrusion grâce aux motorisations de porte de garage et de portail Hörmann. Avec les motorisations de porte d'intérieur Hörmann, profitez également de ce confort dans votre habitat.

- **Portes d'entrée**

Quels que soient vos besoins et vos exigences, vous trouverez le modèle répondant à vos attentes dans notre vaste gamme de portes d'entrée.

- **Portes en acier**

Des portes robustes pour toutes les pièces de la maison, de la cave au grenier.

- **Huisseries**

Choisissez un modèle dans notre large éventail de produits pour la construction, l'agrandissement et la rénovation.



Portes de garage et motorisations



Porte d'entrée Thermo46



Portes en acier

Hörmann : l'assurance de la qualité



Hörmann KG Amshausen, Allemagne



Hörmann KG Antriebstechnik, Allemagne



Hörmann KG Brandis, Allemagne



Hörmann KG Brockhagen, Allemagne



Hörmann KG Dissen, Allemagne



Hörmann KG Eckelhausen, Allemagne



Hörmann KG Freisen, Allemagne



Hörmann KG Ichtershausen, Allemagne



Hörmann KG Werne, Allemagne



Hörmann Alkmaar B.V., Pays-Bas



Hörmann Legnica Sp. z o.o., Pologne



Hörmann Beijing, Chine



Hörmann Tianjin, Chine



Hörmann LLC, Montgomery IL, USA



Hörmann Flexon LLC, Burgettstown PA, USA



Shakti Hörmann Pvt. Ltd., Inde

En tant que seul fabricant complet sur le marché international, le groupe Hörmann propose une large gamme d'éléments de construction, provenant d'une seule source. Ils sont fabriqués dans des usines spécialisées suivant les procédés de fabrication à la pointe de la technique. Grâce au réseau européen de vente et de service, orienté vers le client et la présence sur le marché aux Etats-Unis et en Asie, Hörmann se positionne comme votre partenaire international performant pour tous les éléments de construction. Hörmann, l'assurance de la qualité.

PORTES DE GARAGE
MOTORISATIONS
PORTES INDUSTRIELLES
EQUIPEMENTS DE QUAI
BLOCS-PORTES
HUISSERIES

Le réseau Hörmann France

Hörmann France SAS

Siège Social
 Rue des Salcys
 Zone Industrielle
 89100 Gron

Hörmann Région Sud-Est

ZI La Coudoulette
 Route de Saint-Jean
 13680 Lançon de Provence

Hörmann Région Sud-Ouest

Chemin de Malakoff
 47520 Le Passage d'Agen

Hörmann Région Ouest

Rue Henri Becquerel
 ZI des Landes II
 49240 Avrillé

Hörmann Région Centre-Est

Syntex Parc
 1, rue Hélène Boucher
 69330 Pusignan

Hörmann Région Nord

101, parc d'activités
 de la Haute Rive
 59553 Cuincy

Hörmann Région IdF et Centre

340, rue des Sables de Sary
 45770 Saran

Hörmann Région Est

1, rue Denis Papin
 Z.I. Sud
 67400 Illkirch Graffenstaden

HÖRMANN